

Saubere Luft am Arbeitsplatz

WellerFT Absaugsysteme



Weller[®]FT
FILTER SYSTEMS



Inhalt

Warum Absaugung?	4
Lösungen für saubere Luft	5
Filbertechnologien	6
Filterprozess	7
Flächenabsaugung	8
Flächenabsauggeräte	9–17
Flächenabsaugung / Technische Daten	10–11
Installationsmöglichkeiten	18
Absaugkabinett mit Luftvorhang CBC–A	19
Acryl–Absaugchränke	20
Absaughauben	21
Absaugleistung / Druckabfall	22
Easy–Click 60 Absaugarme	23–26
Zubehör Flächenabsaugung	27–32
Zubehör Absauggeräte	33
Absaugung an der Lötspitze	34
Lötspitzenabsauggeräte	35–38
Zubehör Lötspitzenabsaugung	39–43
Rohrsysteme	44
Installationsmöglichkeiten Lötspitzenabsaugung	45
Zubehör Filter	46–51

Warum Absaugung?

Viele Arbeitsabläufe, wie Löten, Klebe-, Schweiß- und Laser-Anwendungen, erzeugen Feinstaub-Partikel und Gase, die sich schädlich auf Anwender und Umwelt auswirken. Die allgemein gängige Meinung, dass die Umstellung auf bleifreies Löten gesünder und umweltfreundlicher sei, ist leider nicht zutreffend. Der Lötrauch von bleifreien Lötanwendungen enthält wesentlich mehr lungengängigen Feinstaub. Durch die Verwendung von mehr Flußmittel bei höheren Temperaturen werden kleinere Partikel in größeren Mengen freigesetzt.

Inzwischen gibt es in vielen Ländern gesetzliche Richtlinien zur Verbesserung und Reinhaltung der Luft am Arbeitsplatz, welche die Reinigung und Vermeidung gefährlicher Schadstoffe in der Luft vorschreiben.

Hierbei kommt der richtigen Anwendung in Kombination mit dem passenden Equipment eine Schlüsselposition zu, da Feinstaub, anders als große Schmutzpartikel, lungengängig ist und Krebs auslösen kann.

Zum Schutz der Anwender ist es daher wichtig, ein Absaugsystem zu verwenden, das in der Lage ist, diese Partikel und Gase zu separieren und die gereinigte Luft wieder dem Arbeitsplatz zuzuführen. Dies spart Energie und verringert Kosten.

- > Je kleiner die Partikel desto tiefer können sie in die Atemorgane eindringen.
- > Je tiefer das Eindringen der Partikel, desto höher sind die gesundheitlichen Risiken.
- > Feinstpartikel werden über die Alveolen aufgenommen und gelangen in den Blutkreislauf

Ablagerung von Feinstaub im menschlichen Organismus

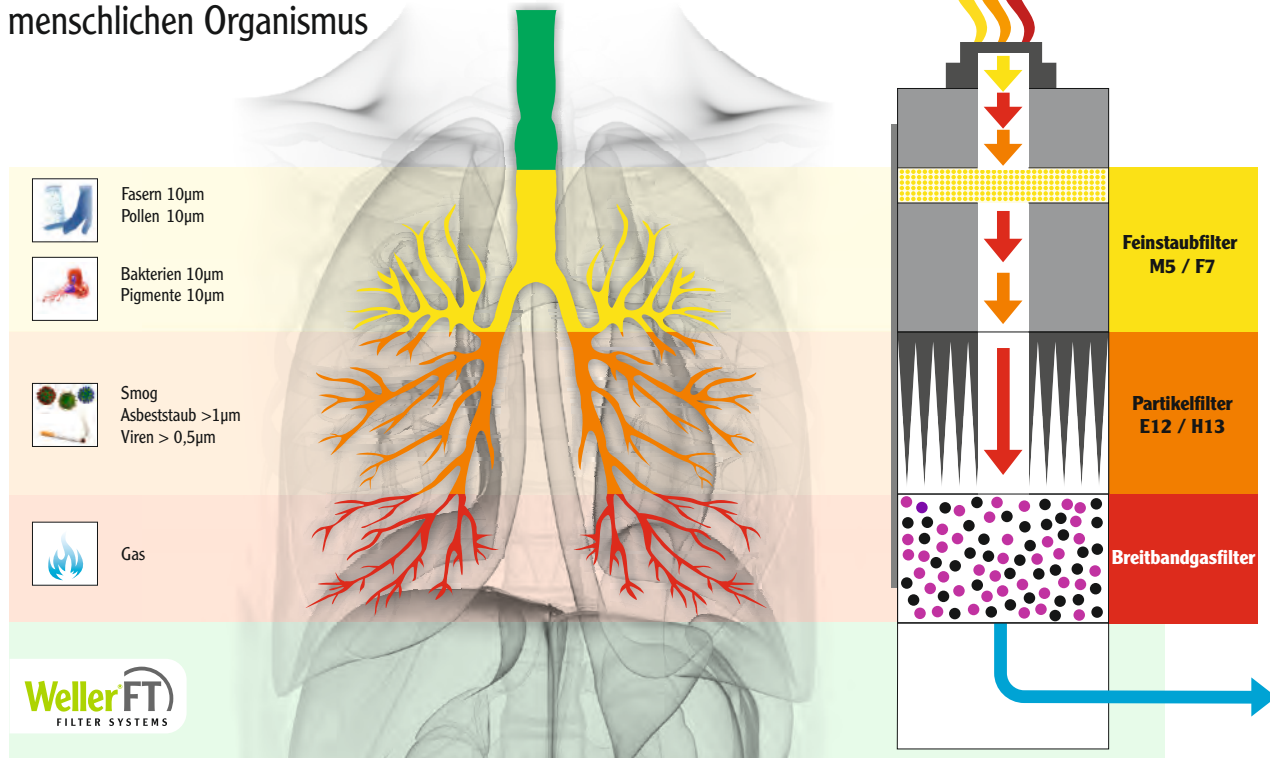

90 Minuten Löten mit
bleifreiem Lot

vorher



nachher



Warum ist Absaugung notwendig ?
Sehen Sie unseren Anwenderfilm auf
www.youtube.com/wellersoldering



WellerFT bieten zwei Absauglösungen an:

Flächenabsaugung



ESD safe

Konfigurieren Sie Ihre Absauglösung im Internet. www.weller.eu



- > Absaugung größerer Arbeitsflächen
- > Wartungsarm
- > Mobil
- > Einfache und schnelle Installation
- > Wirtschaftlich – für 1 bis 8 Arbeitsplätze
- > Absaugschränke
- > Fernbedienbar



Flächenabsaugung eignet sich vor allem für Handlöten, Lötbadern, Heißluftlöten, Mikrolötplätze oder Klebearbeiten.

Hierzu bietet WellerFT mobile Systeme an, die die Luft an bis zu acht Arbeitsplätzen gleichzeitig reinigen.

Für 1 Absaugarm Ø 60

Volumenstrom = 50–80 m³/h
Unterdruck = 300–700 Pa

Für 6 Absaugarme Ø 60

Volumenstrom = 300–480 m³/h
Unterdruck = 300–700 Pa

Absaugung an der Lötspitze



ESD safe

- > Geringe Investitionen pro Arbeitsplatz
- > Saugt die Verschmutzung direkt an der Quelle ab
- > Für den Einsatz an bis zu 20 Absaugpunkten, mit einem Rohrsystem von bis zu 200 m
- > Ergonomisch mit Absaugung direkt am Werkstück
- > Geringe Lärmbelastung
- > Minimale Luftbewegung



Die Weller FE-LötKolben sind speziell für die Absaugung an der Lötspitze konzipiert. Das Absaugrohr ist fest eingebaut und über der Lötspitze positioniert. Weller bietet für zahlreiche konventionelle LötKolben auch FE-Nachrüstätze an. Dabei wird mittels einer Klemmbefestigung das Absaugrohr über der Lötspitze befestigt.

Für 1 LötKolben

Volumenstrom = 1–1,5 m³/h
Unterdruck = 10.000 Pa

Für 25 LötKolben

Volumenstrom = 25–30 m³/h
Unterdruck = 10.000 Pa

WellerFT Zero-Smog® Absauggeräte

sind speziell für den industriellen Dauereinsatz konstruiert. Aufgrund der hervorragenden Verarbeitung, der besonderen Sorgfalt bei der Konstruktion und der Auswahl der Komponenten stehen Weller Geräte weltweit für Langlebigkeit und Zuverlässigkeit.

WellerFT Zero-Smog® Absauggeräte

verfügen über ein dreistufiges Filtersystem zur Absaugung von kleinen Partikeln, Schwebstoffen, Dämpfen und Gasen, welche in unterschiedlichsten Arbeitsprozessen entstehen:

Gefährliche Substanzen werden effizient durch die Düse abgesaugt und in den Filtern absorbiert.

Größere Partikel werden bereits im Vorfilter, kleinere Partikel im Schwebstofffilter HEPA (High Efficiency Particulate Air) gefiltert.

Breitbandgasfilter beseitigen Rauch und Klebstoffdämpfe.

Die gereinigte, saubere Luft wird als Frischluft dem Arbeitsplatz wieder zugeführt.

Filter Klasse	Empfohlene Anwendungsbereiche
M5	für Standard-Anwendungen
F7	für Anwendungen mit höherem Flux-Gehalt oder Feinstaubanteilen
E12 / H13	für Anwendungen mit höherem Flux-Gehalt oder Feinstaubanteilen
Gas	für Anwendungen mit Klebstoff- und Lösungsmitteldämpfen

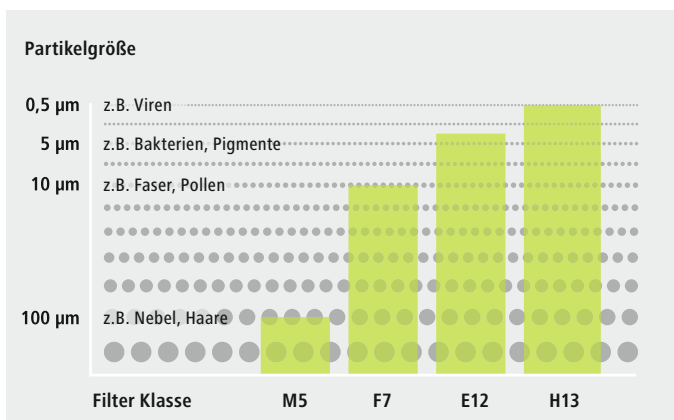

Filter Klasse M5, F7: Feinstaubfilter nach EN 779:2012

Filter Klasse E12/H13: Gemäß EN 1822:2009 HEPA (High Efficiency Particulate Air) Filter

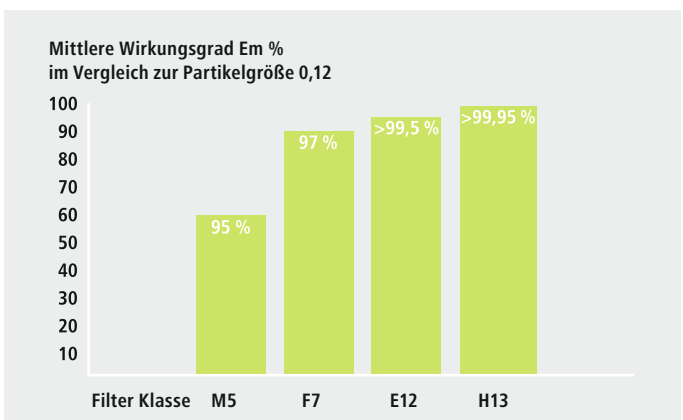

Spezialfilter



Reinraumfilter

Zur Verwendung in Reinräumen



Lösemittel Filter

Filter für Lösemittel



MEK Filter

Filter für Methyl, Ethyl, Ketone



Filter für Klebeanwendungen

Filter für Klebe- und Trockenprozesse

Vor der Verwendung von Spezialfiltern überprüfen Sie bitte deren Einsatzmöglichkeiten mit Hilfe des MSD Datenblattes und wenden Sie sich an Weller.



1. Feinstaubfilter

Für Standardanwendungen mit kleineren Flussmittelmengen oder Gasverschmutzungen mit einem hohen Feststoffanteil empfiehlt WellerFT Filter der Filterklassen M5 oder F7.



2. Kompaktfilter bestehen aus:

Partikelfilter H13 mit Abscheidegrad gemäß EN 1822:2009
 > 99,95 % in MPPS (Partikel 0,16 µm)
 > 99,994 % Partikel 0,3 µm

Breitbandgasfilter

Zur Reinigung von schädlichen Rauchgasen und Dämpfen. Weller Breitbandgasfilter bestehen aus **50 % Aktivkohle und 50 % Chemisorb (Kaliumpermanganat)**.

Schadgase mit einem hohen Molekulargewicht werden durch Aktivkohle gereinigt. Chemisorb absorbiert Gase mit niedrigem Molekulargewicht. Aufgrund seiner Zusammensetzung ist Chemisorb in der Lage, eine große Anzahl von chemischen Schadstoffen (z.B. Formaldehyd) mittels Molekular-Modifikation zu neutralisieren.



3. Gasfilter (optional)

Der Gasfilter extrahiert Klebstoff- und Lösemitteldämpfe. Die Erfahrung hat gezeigt, dass eine Filtration von Schwebstoffen nicht notwendig ist.

Der Gasfilter besteht aus **50% Aktivkohle und 50% Chemisorb**. Auf einen Partikelfilter wird hierbei verzichtet.

Filterklasse nach EN Norm EN 1822:2009

Filter Klasse	Empfohlene Anwendungsbereiche
M5	für Standard-Anwendungen
F7	für Anwendungen mit höherem Flux-Gehalt oder Feinstaubanteilen
E12 / H13	für Anwendungen mit höherem Flux-Gehalt oder Feinstaubanteilen
Gas	für Anwendungen mit Klebstoff- und Lösungsmitteldämpfen

Gruppe	Filter Klasse	Integralwert	
		Grad der Separierung	Transmissionsgrad
EPA	E10	85 %	15 %
	E11	95 %	5 %
	E12	99,5 %	0,5 %
HEPA	H13	99,95 %	0,05 %
	H14	99,995 %	0,005 %

FT 12, WFE P

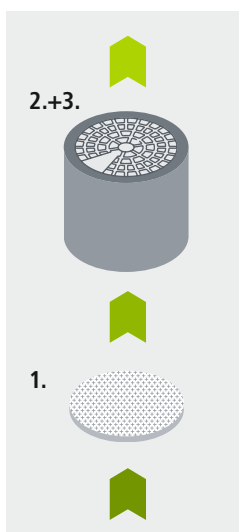

MG 100S

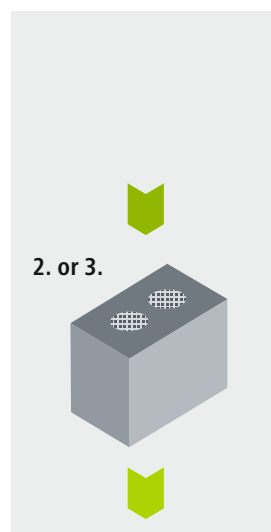

ZS 2, MG 130, MG 140, ZS 4V, ZS 6V, ZS 20T

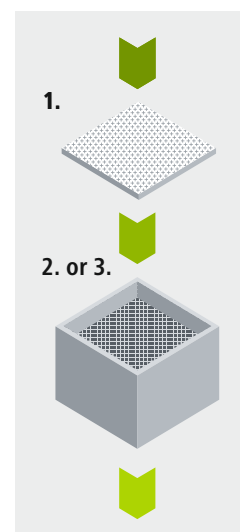

Zeichnungen vereinfacht zum Original.

Flächenabsaugung

- › Flächenabsaugung ist die beste Wahl, wenn eine Absaugung über einen größeren Arbeitsbereich erforderlich ist.
- › Es ist eine ökonomische und kostengünstige Möglichkeit, verschmutzte Prozessluft zu beseitigen und zu reinigen. Teure finanzielle Aufwendungen für festeingebaute Installationen sind nicht notwendig, der Wartungsaufwand bleibt minimal.
- › Absaugarme und Düsen benötigen keine tägliche Reinigung.
- › Ökonomisch, dank Rückführung der gereinigten, warmen Luft. Keine neu zugeführte Luft mit entsprechender Beheizung notwendig.
- › Weller bietet eine breite Auswahl an Absauggeräten und Filtern. Für jede Anwendung und jede Aufgabe.
- › Eine Drehzahlregelung ermöglicht eine optimale Luftstromregulierung für jeden Arbeitsplatz, unabhängig von der Anzahl der angeschlossenen Arbeitsplätze.
- › Absauggeräte können via Fernbedienung (erhältlich als Zubehör) oder via PC (RS 232) Verbindung bedient werden.
- › Das Easy-Click System erleichtert die Installation und sorgt für einen einfachen und schnellen Aufbau der Arbeitseinheit.



Eigenschaften

- > Für Anwendungen, bei denen eine Absaugung über einen größeren Arbeitsbereich erforderlich ist
- > Mobile Absauggeräte, die sowohl als Stand-alone und auch als Zentralgerät einsetzbar sind
- > Alle Absauggeräte mit wartungsfreier, bürstenloser Turbine
- > Anschluss von Abluftstutzen möglich
- > Vakuum bis zu 4.200 Pa und mit großer Durchflussmenge für effektive Absaugungen
- > Maximale Entfernungen zwischen Absauggerät und Absaugung 30 m (Zero Smog 6V mit Weller-Rohr-System 75)
- > Kosteneinsparung durch automatische Durchflusskontrolle, welche jeden einzelnen Arbeitsplatz ansteuert, unabhängig der Anzahl an angeschlossenen Arbeitsplätzen
- > Filter-Zustandsüberwachung direkt am Gerät oder per Fernbedienung (Zubehör)

Anwendungen

- > Handlötprozesse
- > Lötmaschinen, -roboter, -bäder
- > Klebe-Anwendungen
- > Reinraum-Nutzungen (auf Anfrage)
- > Mikroskop-Arbeitsplätze
- > Andere Luftverunreinigende Prozesse

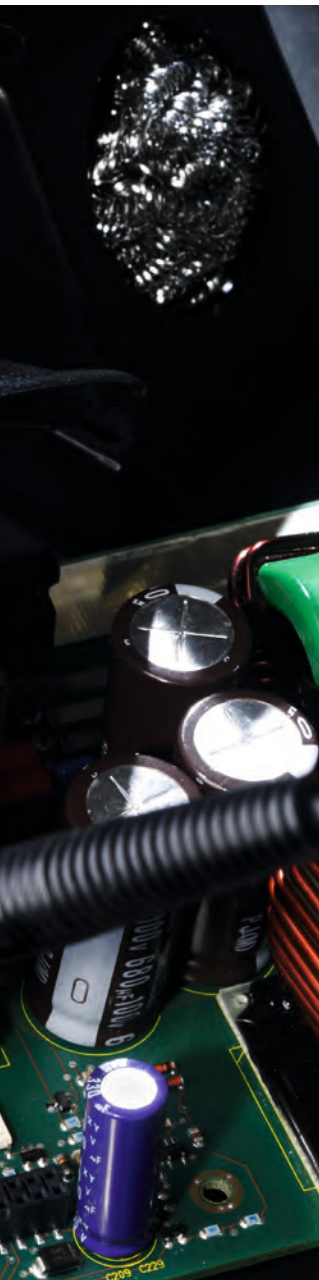

Zero Smog 2



MG 140



MG 130



Zero Smog 4V



MG 100S



Zero Smog 6V

Flächenabsaugung / Technische Daten

Standardsysteme

Systeme für Anwendungen mit hohem Gasanteil



für 1–2 Arbeitsplätze



für 1–2 Arbeitsplätze



für bis zu 2 Arbeitsplätze

	Zero Smog 2	MG 130	MG 100S
Abmessungen L x B x H (mm / in)	360 x 330 x 415 mm 14,17 x 12,99 x 16,33 in	460 x 210 x 500 mm 18,11 x 8,26 x 19,68 in	460 x 210 x 610 mm 18,11 x 8,26 x 24,15 in
Gewicht (kg / lb)	9 kg / 19.8 lb	11 kg / 24.3 lb	15 kg / 33.1 lb
Netzspannung	230 V, 50 Hz (120 V, 60 Hz)	100–240 V, 50/60 Hz	100–240 V, 50/60 Hz
Lautstärke in 1 m *	50 dB (A)	< 52 dB (A)	< 52 dB (A)
Elektrische Leistung	200 W	100 W	100 W
Max. Gebläse-Vakuum	3.000 Pa	2.300 Pa	2.300 Pa
Max. Gebläseleistung	190 m³/h	140 m³/h	140 m³/h
Vorfilter	Feinstaubfilter M5	Feinstaubfilter F7	–
Kompaktfilter	Partikelfilter E12 + Gasfilter (Aktivkohle)	Partikelfilter H13 + Gasfilter (50 % Aktivkohle + 50 % Chemisorb)	Partikelfilter H13 + Gasfilter (50 % Aktivkohle + 50 % Chemisorb)
Gasfiltervolumen	gering	gering	hoch
Partikelfilterung gemäß MPPS	> 99,5 %	> 99,95 %	> 99,95 %

* Bei typischer Drehzahleinstellung

Auswahlhilfe auf Basis von Partikel- und Gasfilter Kapazität

Anwendung	Zero Smog 2	MG 130	MG 100S
PCB Löten	++	++	+++
Anwendungen mit starker Lötrauchentwicklung (Lötbäder, Selective Wellen)	+	+	+
Löten, Kleben, Reinigen, Vergießen	+	++	+++
Kleben, Reinigen, Vergießen	+	++	+++
Feinstaub	++	++	+
MEK (Methyl Ethyl Keton)		+	+++
VOC (Volatile Organic Compounds)		+	+++
Reinraum			+++

+ Kurzzeitiger Einsatz ++ Mittelfristiger Einsatz +++ Langzeit-Anwendung

Zentralsysteme mit automatischer
Kontrolle der Durchflussmenge



für bis zu 2 Arbeitsplätze



für bis zu 4 Arbeitsplätze



für bis zu 8 Arbeitsplätze

	MG 140	Zero Smog 4V	Zero Smog 6V
Abmessungen L x B x H (mm / in)	350 x 335 x 655 mm 13,77 x 13,18 x 25,78 in	345 x 325 x 505 mm 13,58 x 12,79 x 19,88 in	460 x 460 x 665 mm 18,11 x 18,11 x 26,18 in
Gewicht (kg / lb)	18 kg / 39.7 lb	19 kg / 41.9 lb	40 kg / 88.2 lb
Netzspannung	100 – 240 V, 50/60 Hz	230 V / 50 Hz (120 V / 60 Hz)	230 V / 50 Hz (120 V / 60 Hz)
Lautstärke in 1 m *	< 50 dB (A)	48 dB (A)	51 dB (A)
Elektrische Leistung	100 W	275 W	460 W
Max. Gebläse-Vakuum	2.300 Pa	2.700 Pa	3.000 Pa
Max. Gebläseleistung	140 m³/h	230 m³/h	645 m³/h
Vorfilter	Feinstaubfilter F7	Feinstaubfilter F7	Feinstaubfilter F7
Kompaktfilter	Partikelfilter H13 + Gasfilter (50 % Aktivkohle + 50 % Chemisorb)	Partikelfilter H13 + Gasfilter (50 % Aktivkohle + 50 % Chemisorb)	Partikelfilter H13 + Gasfilter (50 % Aktivkohle + 50 % Chemisorb)
Gasfiltervolumen	hoch	mittel	hoch
Partikelfilterung gemäß MPPS	> 99,95 %	> 99,95 %	> 99,95 %

* Bei typischer Drehzahleinstellung

Anwendung	MG 140	Zero Smog 4V	Zero Smog 6V
PCB Löten	+++	+++	+++
Anwendungen mit starker Lötrauchentwicklung (Lötbäder, Selective Wellen)	++	++	+++
Löten, Kleben, Reinigen, Vergießen	+++	++	+++
Kleben, Reinigen, Vergießen	+++	+++	+++
Feinstaub	+++	++	+++
MEK (Methyl Ethyl Keton)	+++	+	+
VOC (Volatile Organic Compounds)	+++	+	+++
Reinraum	+++		+++

+ Kurzzeitiger Einsatz ++ Mittelfristiger Einsatz +++ Langzeit-Anwendung

Zero Smog 2

Anwendungen:

- > Handlöten
- > Starke Lötrauchentwicklung
- > Feinstaub



Das Absauggerät Zero Smog 2 ist einfach zu installieren und bedienen. Es ist speziell für den Einsatz an 2 Arbeitsplätzen als kleine, ökonomische Zentraleinheit designt worden. Neben dem Einzelgerät ist ebenfalls ein vollständiges Set erhältlich.

Technische Daten

Max. Kapazität	1–2 Arbeitsplätze
Max. Fördermenge	190 m³/h
Geräuschpegel	50 db (A) in 1 m Entfernung
Netzspannung	230 V, 50 Hz (120 V, 60 Hz)
Leistungsaufnahme	200 W
Vakuum max.	3.000 Pa
Abmessungen (L x W x H)	360 x 330 x 415 mm
Gewicht	9 kg

Lieferumfang

- > Zero Smog 2 Absauggerät
- > Partikelfilter E12 und Aktivkohle Filter
- > Feinstaubfilter M5

Bestell-Nr. 230 V FT91004699

Bestell-Nr. 120 V Zero Smog 2

Option:

- Zero Smog 2 für Klebedämpfe
- > Zero Smog 2 Absauggerät
- > Filter für Kleberdämpfe (50 % Aktivkohle + 50 % Chemisorb)
- > Feinstaubfilter F7

Bestell-Nr. 230 V FT91005699



Merkmale

- > Ökonomisches Gerät für den Einsatz an 1–2 Arbeitsplätzen
- > Einfacher Filterwechsel
- > Schnelle, einfache und kostensparende Installation
- > Leichtes, tragbares Absauggerät

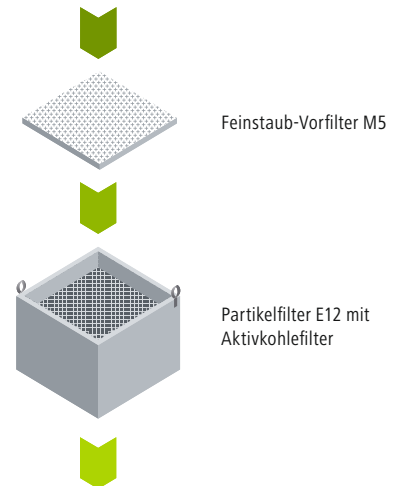

Zero Smog 2 Kit



Lieferumfang

- Zero Smog 2 Kit besteht aus:
- > Zero Smog 2 Absauggerät
 - > Kit 1 WF Trichter (siehe S. 23)

Bestell-Nr. 230 V FT91006699

Bestell-Nr. 120 V Zero Smog 2 KIT 1



MG 130

Anwendungen:

- > Handlöten
- > Kleben, Reinigen, Vergießen
- > Feinstaub
- > MEK
- > Lösemittel



Das Absaugset MG 130 Kit ist einfach in der Installation und leicht in der Bedienung. Es wird komplett mit einem flexiblen Absaugarm ausgeliefert und kann sofort am Arbeitsplatz aufgebaut, angeschlossen und in Betrieb genommen werden.

Technische Daten	
Max. Kapazität	1–2 Arbeitsplätze
Max. Fördermenge	140 m ³ /h
Geräuschpegel	< 52 db (A) in 1 m Entfernung
Netzspannung	100–240 V, 50/60 Hz
Leistungsaufnahme	100 W
Vakuum max.	2.300 Pa
Abmessungen (L x W x H)	460 x 210 x 500 mm
Gewicht	11 kg



ESD safe



low sound level

Lieferumfang	
<ul style="list-style-type: none"> > MG 130 Absauggerät 100–240 V / 50/60 Hz > Kompaktfilter Besteht aus: Partikelfilter H13 mit Breitbandgasfilter (50 % Aktivkohle + 50 % Chemisorb) > Vorfilter F7 	
Bestell-Nr. 100–240 V	130-1000-ESD

MG 130 Kit Düse	
Besteht aus:	
<ul style="list-style-type: none"> > MG 130 Absauggerät > 0F10 Absaugarm, 2 x > FT-NL Absaugdüse, 2 x 	
Bestell-Nr. 100–240 V	130-1055-ESD

MG 130 Kit Trichter	
Wie 130-1055-ESD jedoch mit ALFA Absaugdüse	
Bestell-Nr.	FT91000103



Merkmale

- > Absauggerät für den Einsatz an 1–2 Arbeitsplätzen
- > Filteralarm und 3-stufige Volumenstrom-Einstellung
- > Extra schlankes Design mit kleiner Standfläche
- > Schaltnetzteil 100 - 240 V, für den weltweiten Einsatz in allen Spannungsnetzen

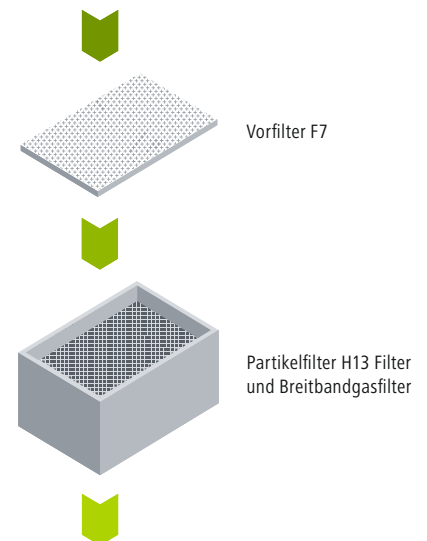

MG 100S

Anwendungen:

- > Handlöten
- > Starke Lötrauchentwicklung
- > Kleben, Reinigen, Vergießen
- > Feinstaub
- > MEK
- > Lösemittel



Merkmale

- > Absauggerät für den Einsatz an bis zu 2 Arbeitsplätzen
- > Großes Gasfilter-Volumen
- > Elektronische Filterkontrolle mit Alarmfunktion
- > Variable Volumenstrom-Einstellung
- > Extra kleine Standfläche
- > Umschaltbares Netzteil 100–240 V, für den weltweiten Einsatz in allen Spannungsnetzen
- > Optimierte Filterlebensdauer



MEK



LÖSEMITTEL



REINRAUM

Das Absauggerät kann mit Spezialfiltern für unterschiedlichste Anwendungen ausgestattet werden.

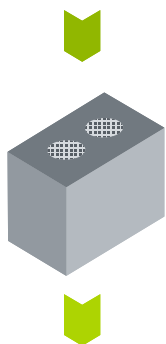

Partikelfilter H13 und Breitbandgasfilter

Das Absauggerät MG 100S eignet sich besonders für Anwendungen mit einem hohen Aufkommen an Schadgasen.

Über die Fernbedienung lassen sich unterschiedliche Geschwindigkeiten sowie die Alarmfunktion des Filters, auch entfernt vom Gerät, einstellen. Um die Installation zu erleichtern kann die MG 100S mit einer Aufhängung (780-3001-ESD) am Arbeitstisch angebracht werden.



ESD safe



low sound level

Technische Daten

Max. Kapazität	2 Arbeitsplätze
Max. Fördermenge	140 m³/h
Geräuschpegel	< 52 db (A) in 1 m Entfernung
Netzspannung	100–240 V / 50/60 Hz
Leistungsaufnahme	100 W
Vakuum max.	2.300 Pa
Abmessungen (L x W x H)	460 x 210 x 610 mm
Gewicht	15 kg

Lieferumfang

- > MG 100S Absauggerät 100–240 V / 50/60 Hz
- > Kompaktfilter
Besteht aus: Partikelfilter H13, Breitbandgasfilter (50 % Aktivkohle / 50 % Chemisorb)

	Bestell-Nr.
MG 100S Filter System 230 V	100-1000-ESD
MG 100S Filter System 120 V (USA)	U-100-1000-ESD

Zubehör:

Kabel-Fernbedienung, 1 m	Bestell-Nr. 700-3057
--------------------------	----------------------

MG 100S Kit 1 / Kit 2



Lieferumfang

MG 100S Kit 1 besteht aus:

- > MG 100S Absauggerät
- > Kit 1 Trichter (siehe S. 23)

Bestell-Nr. 230 V	100-1056-ESD
Bestell-Nr. 120 V (USA)	U-100-1056-ESD

MG 100S Kit 2 besteht aus:

- > MG 100S Absauggerät
- > 2 x 0F15 Flexibler Arm, Länge: 1,5 m
- > 2 x ALFA Trichterdüse

Bestell-Nr. 230 V	100-1055-ESD
Bestell-Nr. 120 V (USA)	U-100-1055-ESD

MG 140

Anwendungen:

- > Handlöten
- > Starke Lötrauchentwicklung
- > Kleben, Reinigen, Vergießen
- > Feinstaub
- > MEK
- > Lösemittel
- > Reinraum



Merkmale

- > Absauggerät für den Einsatz an bis zu 2 Arbeitsplätzen
- > Großes Gasfilter-Volumen
- > Elektronische Filterkontrolle mit Alarmfunktion
- > Variable Volumenstrom-Einstellung
- > 3-Stufen Filtersystem
- > Schnelle und einfache Installation
- > 4 Rollen für flexiblen Einsatz
- > Umschaltbares Netzteil 100 - 240 V, für den weltweiten Einsatz in allen Spannungsnetzen



MEK



LÖSEMITTEL



REINRAUM

Das Absauggerät kann mit Spezialfiltern für unterschiedlichste Anwendungen ausgestattet werden.

Bei Anwendungen mit einem hohen Bedarf an Gas- und Partikelfilterung, wie z.B. Löten, Klebstoffen und Flächenabsaugung ist das Absauggerät MG 140 hervorragend geeignet.

Die mobile Einheit erlaubt einen einfachen Wechsel zwischen verschiedenen Arbeitsplätzen. Dank Fernbedienung läßt sich die Turbinendrehzahl sowie die Alarmfunktion einstellen.



ESD safe



low sound level

Technische Daten

Max. Kapazität	2 Arbeitsplätze
Max. Fördermenge	140 m³/h
Geräuschpegel	< 50 (A) in 1 m Entfernung
Netzspannung	100–240 V / 50/60 Hz
Leistungsaufnahme	100 W
Vakuum max.	2.300 Pa
Abmessungen (L x W x H)	350 x 335 x 655 mm
Gewicht	18 kg

Lieferumfang

- > MG 140 Absauggerät 100–240 V / 50/60 Hz
- > Kompaktfilter
Besteht aus: Partikelfilter H13, Breitbandgasfilter (50 % Aktivkohle / 50 % Chemisorb)
- > Vorfilter F7

Zubehör:

Kabelfernbedienung Bestell-Nr. 700-3057

	Bestell-Nr.
MG 140 Filtereinheit 230 V	145-1000-ESD
MG 140 Filtereinheit 230 V mit Reinraumfilter	145-1002-ESD
MG 140 Filtereinheit 120 V (USA)	U-145-1000-ESD
MG 140 Filtereinheit 120 V mit Reinraumfilter (USA)	U-145-1002-ESD

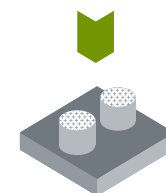

Feinstaub-Vorfiltertasche F7



Partikelfilter H13 und Breitbandgasfilter

Zero Smog 4V

Anwendungen:

- > Handlöten
- > Für Anwendungen mit starker Lötrauchentwicklung
- > Kleben, Reinigen, Vergießen
- > Feinstaub
- > MEK
- > Lösemittel

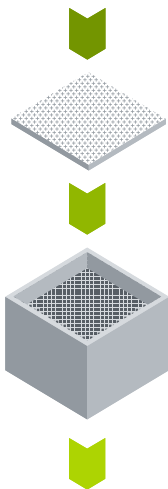

Feinstaub-Vorfilter F7

Partikelfilter H13 und Breitbandgasfilter



ESD safe



low sound level

Technische Daten

Max. Kapazität	4 work places
Max. Fördermenge	230 m³/h
Geräuschpegel	48 db (A) at 1 m distance
Standard Anschluss	Easy-Click 60
Netzspannung	230 V / 50 Hz (120 V / 60 Hz)
Leistungsaufnahme	275 W
Vakuum max.	2.700 Pa
Abmessungen (L x W x H)	345 x 325 x 505 mm
Gewicht	19 kg

Das Absauggerät ZS 4V ist einfach zu installieren und zu betreiben. Speziell entwickelt als kompaktes, zentrales System wird es, als Kit, komplett mit flexiblem Schlauch, Absaugarm und Halterung geliefert und ist zum sofortigen Einsatz am Arbeitsplatz bereit. Ein leistungsfähiges, wartungsfreies Gebläse garantiert eine kontinuierliche Rauch-Absaugung mit einer maximalen Fördermenge von bis zu 230 m³/h. Die CFC Funktion regelt automatisch die Gebläsedrehzahl und optimiert die benötigte Saugkraft und senkt den Energieverbrauch.

Lieferumfang Zero Smog 4V

- > ZS 4V Absauggerät
- > Kompaktfilter
Besteht aus: Partikelfilter H13 und Breitbandgasfilter (50 % Aktivkohle / 50 % Chemisorb)
- > Feinstaub-Vorfilter F7

Bestell-Nr. 230 V T005 36 606 99

Bestell-Nr. 100–120 V (USA) T005 36 602 99

Option Zero Smog 4V mit Gasfilter

Breitbandgasfilter
(50 % Aktivkohle / 50 % Chemisorb)

Bestell-Nr. 230 V T005 36 616 99

Bestell-Nr. 100–120 V (USA) T005 36 612 99



Merkmale

- > Absauggerät für den Einsatz an bis zu 4 Arbeitsplätzen
- > Die Constant Flow Control (CFC) Funktion garantiert eine optimal regulierte Absaugung für jeden einzelnen Arbeitsplatz, unabhängig der Anzahl der angeschlossenen Arbeitsplätze
- > Elektronische Filterkontrolle mit optischer und akustischer Alarmfunktion
- > Effizienztest via USB Anschluss
- > 4 Rollen für flexiblen Einsatz
- > Fernbedienbar via RS 232 Anschluss
- > Geringer Geräuschpegel
- > 4 unterschiedliche Sets erhältlich

Zero Smog 4V Kit 1 Düse / Kit 2 Düse



Lieferumfang

Kit 1 Düse besteht aus:

- > ZS 4V Absauggerät
- > KIT 1 Düse (siehe S. 23)

Bestell-Nr. 230 V T005 36 636 99

Bestell-Nr. 100–120 V (USA) T005 36 632 99

Kit 2 Düse besteht aus:

- > ZS 4V Absauggerät
- > 2 x KIT 1 Düse (siehe S. 23)

Bestell-Nr. 230 V T005 36 656 99

Bestell-Nr. 100–120 V (USA) T005 36 652 99

Kit 1 Trichter besteht aus:

- > ZS 4V Absauggerät
- > KIT 1 Trichter (siehe S. 23)

Bestell-Nr. 230 V T005 36 626 99

Bestell-Nr. 100–120 V (USA) T005 36 622 99

Kit 2 Trichter besteht aus:

- > ZS 4V Absauggerät
- > 2 x KIT 1 Trichter (siehe S. 23)

Bestell-Nr. 230 V T005 36 646 99

Bestell-Nr. 100–120 V (USA) T005 36 642 99

Zero Smog 6V

Anwendungen:

- > Handlöten
- > Starke Lötrauchentwicklung
- > Kleben, Reinigen, Vergießen
- > Feinstaub
- > MEK
- > Lösemittel
- > Reinräume

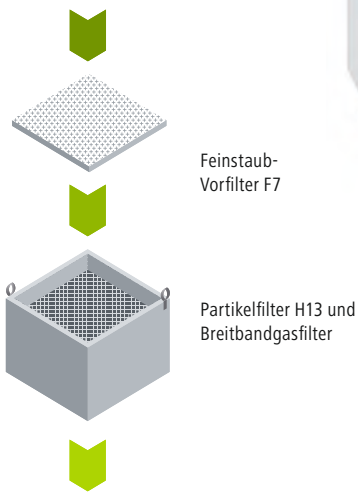

Vorfilter zur Erweiterung der Kapazität von Zero Smog 6V und WFE 4S



Ein Vorfilter sollte bei Anwendungen mit Lötbädern, automatischem Löten oder anderen staubanfälligen Anwendungen zum Einsatz kommen. Dieser bewirkt eine deutliche Verlängerung der Lebensdauer der Hauptfiltereinheit. Der Vorfilter lässt sich direkt auf der ZS 6V oder in Verbindung mit allen anderen Weller Flächenabsauggeräten als externer Teil des Lötrauchabsaugsystems installieren.

Lieferumfang

- > Filterbox
- > 1 x Easy-Click 60 Verbindung
Filter müssen separat bestellt werden (siehe Seite 50)

Bestell-Nr. T005 87 358 62



Die ZV 6V als Absauggerät ist extrem anwenderfreundlich, sowohl in der einfachen und schnellen Installation, als auch beim Filterwechsel. Es hat eine geringe Geräuschemission und ist so kompakt, um direkt am Arbeitsbereich aufgestellt werden zu können.

Die eingesetzten, hochwertigen Komponenten halten die Wartungskosten gering und erhöhen die Lebensdauer. Das Gerät ist, zur Verlängerung der Filtereinsatzdauer und der Energieeffizienz, mit einer automatischen Drehzahlregelung (CFC) ausgestattet. Dieses arbeitet unabhängig der Anzahl der angeschlossenen Arbeitsplätze. Zur Steigerung der Filterkapazität kann ein externer Vorfilter an die ZS 6V angeschlossen werden.



ESD safe



low sound level

Technische Daten

Max. Kapazität	8 Arbeitsplätze
Max. Fördermenge	645 m ³ /h
Geräuschpegel	51 db (A) in 1 m Distanz
Standard Anschluss	Easy-Click 60
Netzspannung	230 / 50 Hz (120 V / 60 Hz)
Leistungsaufnahme	460 W
Vakuum max.	3.000 Pa
Abmessungen (L x W x H)	460 x 460 x 665 mm
Gewicht	40 kg



Merkmale

- > Absauggerät für den Einsatz an bis zu 8 Arbeitsplätzen
- > Die Constant Flow Control (CFC) Funktion garantiert eine optimal regulierte Absaugung für jeden einzelnen Arbeitsplatz, unabhängig der Anzahl der angeschlossenen Arbeitsplätze
- > Effizienztest via USB Anschluss
- > Elektronische Filterkontrolle mit optischer und akustischer Alarmfunktion
- > 4 Rollen für flexiblen Einsatz
- > Fernbedienbar via RS 232 Schnittstelle
- > Geringer Geräuschpegel

Die leistungsstarke, wartungsfreie Turbine mit variabler Drehzahl ist elektronisch gesteuert und besitzt eine maximale Kapazität von 645 m³/h. Sie verfügt über 3 Betriebs-Modi:

1. Standard Modus - unabhängig von der Belastung des Gesamtsystems.
2. Speed Limiting Modus – die Pumpendrehzahl wird automatisch variiert, zur besseren Regulierung der Systemauslastung.
3. Economy Modus – die Absaugung wird auf einem konstanten Wert gehalten.

Lieferumfang

- > ZS 6V Absaugereinheit
- > Kompaktfilter
Besteht aus: Partikelfilter H13 und Breitbandgasfilter (50 % Aktivkohle / 50 % Chemisorb)
- > Feinstaub-Vorfilter F7

Bestell-Nr. 230 V T005 36 666 99

Bestell-Nr. 100–120 V (USA) T005 36 662 99

Option ZS 6V mit Gasfilter

- > Kompaktfilter für Klebstoffdämpfe
Besteht aus:
Breitbandgasfilter (50 % Aktivkohle / 50 % Chemisorb)
- > Feinstaub-Vorfilter F7

Bestell-Nr. 230 V T005 36 676 99

Bestell-Nr. 100–120 V (USA) T005 36 672 99

Installationsmöglichkeiten mit dem Easy-Click-System

Installationsbeispiele für ein zentrales Absaugsystem eines Löt Arbeitsplatzes mit der Zero-Smog 4V

max. Gesamtröhrlänge 15 m (590.55 in)

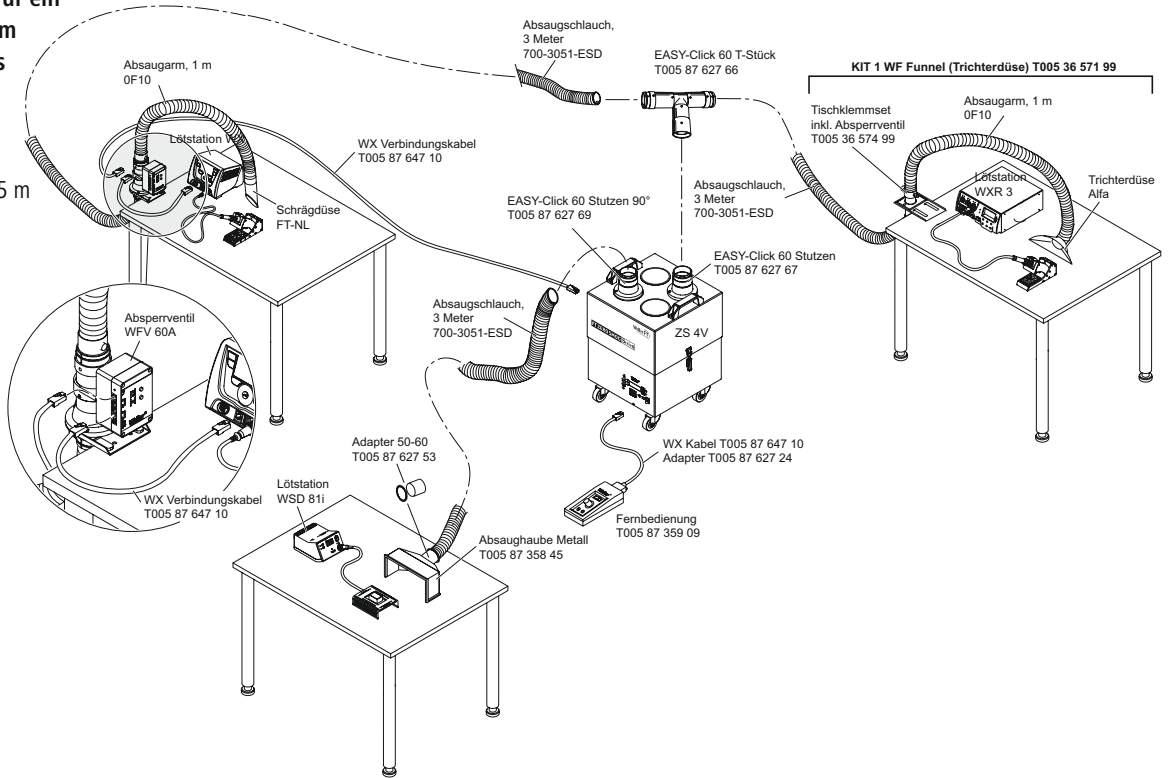

Installationsbeispiele für ein zentrales und Stand-alone Absaugsystem eines Löt Arbeitsplatzes mit der Zero-Smog 6V

max. Gesamtröhrlänge 30 m (1181.10 in)

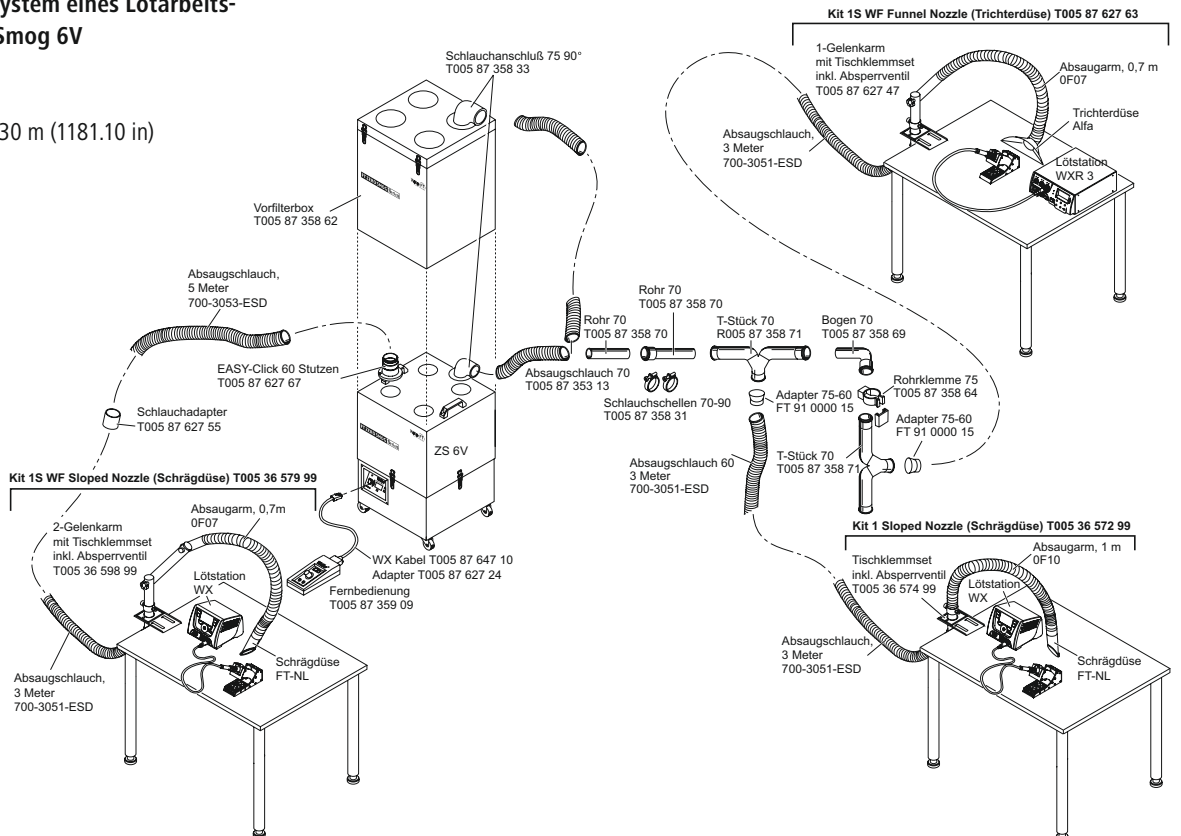

Anwendungen:

- > Löten
- > Kleben, Reinigen, Vergießen
- > Labore



Das Absaugkabinett CBC-A mit Luftschranke verfügt über ein einzigartiges Lüftungskonzept, das den Benutzer von der Anwendung durch eine doppelte Luftschranke, bei uneingeschränkter Zugänglichkeit der Werkbank, trennt. Das Kabinett liegt direkt auf der Werkbank und ist mit einem WellerFT Filtersystem oder einer zentralen Absaugeneinheit verbunden.

Technische Daten

Höhe, innen/ausen	525 / 625 mm
Breite, innen/ausen	1.120 / 1.275 mm
Tiefe, innen/ausen	580 / 760 mm
Gewicht	53 kg
Lautstärke	< 49 dB (A) at 1 m

Für CBC-A 112 G04 werden 2 MG 100S Absauggeräte mit hohem Gasfiltervolumen benötigt oder ein ZS 6V. Mindestabzugsvolumen 180 m³/h, maximal 230 m³/h.



ESD safe



blau = saubere Luft
gelb = verunreinigte Luft

Bestell-Nr.	Beschreibung
CBCA112G02G65I2	Model CBC-A-112 , Kabinett mit Gehäuseoberteil und Ø 160 mm Anschluss (G02), Blechrückwand (G65) und Leuchtstoffröhrenbeleuchtung (2 x 39 W), 230 V (I2)
CBCA112G02G65I2115	Model CBC-A-112 , 120 V Version
CBCA112G04G65I2	Model CBC-A-112 , Kabinett mit Gehäuseoberteil mit 4 Easy-Click Verbindungen, passend zu 2 x MG 100S (G04), Blechrückwand (G65) und Leuchtstoffröhrenbeleuchtung (2 x 39 W), 230 V (I2)
CBCA112G04G65I2115	Model CBC-A-112 , 120 V Version

Zubehör und Ersatzteile

Bestell-Nr.	Beschreibung
G02	Obere Abdeckung für CBC , 1160 x 580 x 1,25 mm mit einer Verbindung, ESD sicher, Ø 160 mm
G04	Abdeckung für CBC , wie G02 jedoch mit 4 Easy-Click Verbindungen, ESD sicher
I2	Beleuchtungseinheit mit Leuchtstoffröhren (2 x 39 W), 230 V
F02	Leuchtstoffröhre 39 W , (4 Stück) geeignet für CBC-A mit Beleuchtung I2
300-6001	Stromversorgung CBC-A

Absaugchränke

Die EGB sicheren **WESDA Absaugchränke** sind speziell zur Ablage von Komponenten während der Trocknungsphase nach dem Kleben oder Vergießprozess konstruiert. Die Gasemissionen werden durch ein Absauggerät abgesaugt, das über einen Easy-Click 60 Schlauchadapter an der Rückseite des Gehäuses angeschlossen wird.



WESDA 402

Absaugschrank 400 Ltr.



WESDA 402 Absaugschrank 400 Ltr.

Bestell-Nr. FT91000021

Benötigtes Zubehör:

	Bestell-Nr.
Easy-Click Absaugschläuche (siehe S. 30)	
Absauggerät Zero-Smog 4V mit Filtereinsatz für Klebedämpfe	T005 36 616 99

Technische Daten

Gehäuse	ESD-Polycarbonate
Abmessungen (L x B x H)	517 x 574 x 1960 mm 20,3 x 22,5 x 77,16 in
Volumen	400 Ltr.
Gewicht	59 kg / 130 lb
Anzahl Fachböden	4

WESDA 201

Absaugschrank 200 Ltr.



WESDA 201 Absaugschrank 200 Ltr.

Bestell-Nr. FT91000020

Benötigtes Zubehör:

	Bestell-Nr.
Easy-click Absaugschläuche (siehe S. 29)	
Absauggerät Zero-Smog 4V mit Filtereinsatz für Klebedämpfe	T005 36 616 99

Technische Daten

Gehäuse	ESD-Polycarbonat
Abmessungen (L x W x H)	517 x 574 x 750 mm 20,3 x 22,5 x 29,5 in
Volumen	200 Ltr.
Gewicht	30 kg / 66 lb
Anzahl Fachböden	2

Absaughaube mit Absauganschluss von oben

Absaughaube mit Absaugung von oben eignet sich für Anwendungen, bei denen Rauch sich rasch aufgrund einer zugigen Arbeitsumgebung ausbreitet. Die Haube kann die Quelle einschließen, so dass Dämpfe eingefangen und abgesaugt werden, bevor sie den Arbeitsplatz verunreinigen.



Technische Daten

Gehäuse	PET, nicht ESD sicher
Abmessungen (L x B x H)	860 x 510 x 460 mm 33,8 x 20,0 x 18,1 in

Zero Smog 4 V Kit mit Absaughaube und Absaugung von oben

Lieferumfang

- WEHT Absaughaube mit Absaugung von oben
- > 700-3051-ESD Absaugschlauch Easy-Click 60, 3 m
- > T005 36 606 99 Zero-Smog 4 V Absauggerät (siehe S. 16)

Bestell-Nr. FT91000024

Absaughaube mit Bodenabsaugung

WEHB Absaughaube mit Bodenabsaugung für Klebe- und Reinigungsanwendungen. Die Arbeitsfläche besteht aus einem Edelstahl-Lochblech.



Technische Daten

Gehäuse	PET, nicht ESD sicher
Abmessungen (L x B x H)	860 x 510 x 460 mm 33,8 x 20,0 x 18,1 in

Zero Smog 4 V Kit mit Absaughaube und Bodenabsaugung

Lieferumfang

- Absaughaube mit Bodenabsaugung
- > 700-3051-ESD Absaugschlauch Easy-Click 60, 3 m
- > T005 36 616 99 Zero-Smog 4 V Absauggerät mit Filtereinsatz für Klebedämpfe (siehe S. 16)

Bestell-Nr. FT91000025

Um eine gute Absaugung gewährleisten zu können, muss ein Absauggerät mit minimal 230 m³ / h Absaugmenge an die Haube angeschlossen werden.

Absaugleistung / Druckabfall

Absaugarme von WellerFT zeichnen sich durch einen geringen Druckabfall aus. Dies ermöglicht auch den Einsatz an zentralen Lüftungssystemen. Das Diagramm zeigt den Druckabfall an einigen Standard-Absaugarmen.



Kit 1 WF
(mit abgeschrägter Düse)



700-3051-ESD
(Absaugschlauch, 3 m)



Kit 1S WF Trichter
(1-Gelenkarm)



Kit 1 WF 32



Kit 1S WF Schrägdüse
(2-Gelenkarm)

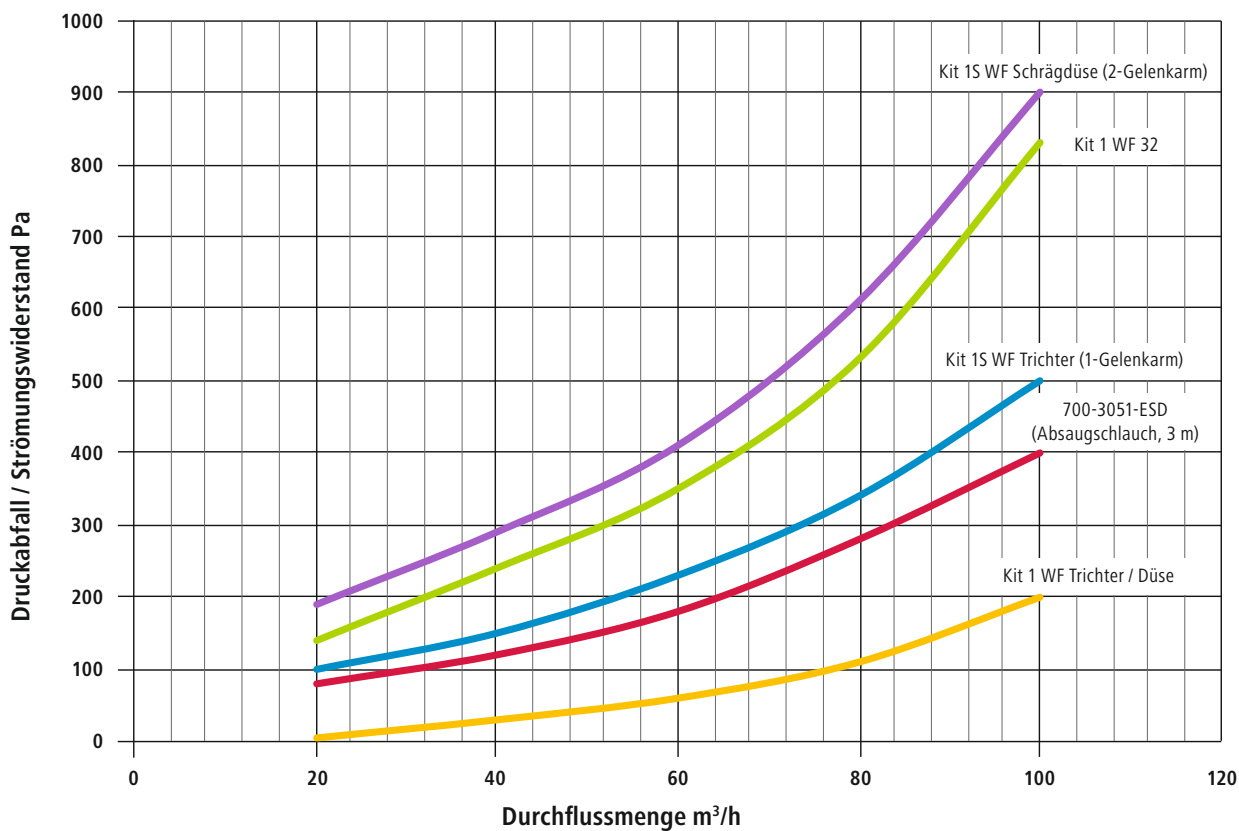

> Absaugarm für räumlich begrenzte Anwendungen



Kit 1 WF 32



Bestell-Nr.	Beschreibung
T005 87 627 70	Easy-Click 60 Absaugarm Länge: 1 m, Ø 32 mm, mit Drosselklappe
Besteht aus:	
T005 36 574 99	Absperrventil mit Tischklemmenset
700-3051-ESD	Absaugschlauch, flexibel, 3 m
T005 36 580 99	Absaugarm Ø 32 mm, 1 m
T005 87 628 34	Abgeschrägte Düse

> Absaugarm mit richterförmiger Düse



Kit 1 WF Trichter



Bestell-Nr.	Beschreibung
T005 36 571 99	Easy-Click 60 Absaugarm mit Trichter, Breite: 230 mm, Höhe: 100 mm, flexibler Arm, Länge: 1 m, Ø 60 mm, mit Drosselklappe
Besteht aus:	
T005 36 574 99	Absperrventil mit Tischklemmenset
700-3051-ESD	Absaugschlauch, flexibel, 3 m
0F10	Absaugarm Ø 60 mm, 1 m
ALFA	Trichterförmige Düse

> Absaugarm mit abgeschrägter Düse



Kit 1 Abgeschrägte Düse



Bestell-Nr.	Beschreibung
T005 36 572 99	Easy-Click 60 Absaugarm mit abgeschrägter Düse, Länge: 1 m, Ø 60 mm, mit Drosselklappe
Besteht aus:	
T005 36 574 99	Absperrventil mit Tischklemmenset
700-3051-ESD	Absaugschlauch, flexibel, 3 m
0F10	Absaugarm Ø 60 mm, 1 m
FT-NL	Abgeschrägte Düse

Easy-Click 60 Absaugarme

> 2-Gelenkarm mit abgechrägte Düse



> Gelenkarm mit Trichterdüse



Kit 1S Abgechrägte Düse



Bestell-Nr.	Beschreibung
T005 36 579 99	Easy-Click 60 Aluminium 2-Gelenkarm abgechrägter Düse, Drosselklappe, Gesamtlänge: 1,5 m
Besteht aus:	
T005 36 598 99	Gelenk-Arm mit 2 Gelenken, Drosselklappe und Tischklemmen
700-3051-ESD	Absaugschlauch, flexibel, 3 m
OF07	Absaugarm, flexibel, Ø 60 mm, 0,7 m
FT-NL	Abgechrägte Düse

Kit 1S Trichterdüse



Bestell-Nr.	Beschreibung
T005 87 627 63	Easy-Click 60 Aluminium Gelenk-Arm mit 1 Gelenk, Trichterdüse, Drosselklappe, Gesamtlänge: 1,14 m
Besteht aus:	
T005 87 627 47	Gelenk-Arm mit 1 Gelenk, Drosselklappe und Tischklemmen
700-3051-ESD	Absaugschlauch, flexibel, 3 m
OF07	Flexibler Absaugarm, Ø 60 mm, 0,7 m
ALFA	Trichterdüse

Stativ-Verlängerung



Bestell-Nr.	Beschreibung
FT91000026	Easy-Click 60 Absaugstativ mit einem Gelenk für Flächenabsaugungen an höher gelegenen Arbeitsplätzen, wie Schaltschränken. Leichter Anschluss an ZS 4V und WFE 2S. Maße mit Absauggerät: Höhe 1300 mm, Verbindung 213 mm

> 1-Gelenkarm



1 Gelenk Absaugarm



Bestell-Nr.	Beschreibung
T005 87 627 47	Easy-Click 60 Aluminium Gelenk-Arm mit 1 Gelenk mit Drosselklappe und Tischklemmen

> 2-Gelenkarm



2 Gelenk Absaugarm



Bestell-Nr.	Beschreibung
T005 36 598 99	Easy-Click 60 Aluminium-Arm mit 2 Gelenken mit Drosselklappe und Tischklemmen

> Kugelgelenk Absaugarm



Absaugarm mit Kugelgelenk



Bestell-Nr.	Beschreibung
FT-3446	Easy-Click 60 Aluminium-Absaugarm mit Kugelgelenk mit Absperrventil und Kugelgelenk-Tischklemme

> Gelenk-Doppelarm



1 Gelenk Doppel-Absaugarm



Bestell-Nr.	Beschreibung
FT-4402	Easy-Click 60 Aluminium Gelenk-Doppelarm mit 1 Gelenk mit Drosselklappe und Tischklemmen

> Verlängerungsgelenk



Drehbares Verlängerungsgelenk



Bestell-Nr.	Beschreibung
FT-3417	Easy-Click 60 Gelenk mit Verlängerung und Rotation für alle Easy-Click Aluminium-Arme

> Verlängerungsgelenk



Drehbares Verlängerungsgelenk mit P-Düse



Bestell-Nr.	Beschreibung
FT-3475	Easy-Click 60 Gelenk mit Verlängerung und Rotation mit längenjustierbarer abgeschrägter Düse 45° für alle Easy-Click Aluminium-Absaugarme

> Wandbefestigung



1-Gelenkarm zur Wandbefestigung



Bestell-Nr.	Beschreibung
FT-3470	Easy-Click 60 Aluminium Gelenk-Arm mit 1 Gelenk zur Wandbefestigung, mit Drosselklappe



WF 32 Absaugarm, Ø 32 mm, mit Düse



Bestell-Nr.	Beschreibung
T005 36 580 99	ESD Aluminium Düse, abgeschrägt , flexibel, Ø 32 mm, Aluminium Düse, abgeschrägt 45°, Länge: 1 m



Flexible Absaugarme, Ø 32 mm



Bestell-Nr.	Beschreibung
3-0F05	Absaugarm, flexibel, Ø 32 mm, Länge: 0,5 m
3-0F07	Absaugarm, flexibel, Ø 32 mm, Länge: 0,7 m
3-0F15	Absaugarm, flexibel, Ø 32 mm, Länge: 1,5 m



Flexible Absaugarme, Ø 60 mm



Bestell-Nr.	Beschreibung
0F05	Absaugarm, flexibel, Länge: 0,5 m inklusive Verbindung (Muffe) an beiden Seiten
0F07	Absaugarm, flexibel, Länge: 1,7 m inklusive Verbindung (Muffe) an beiden Seiten
0F10	Absaugarm, flexibel, Länge: 1,0 m inklusive Verbindung (Muffe) an beiden Seiten
0F15	Absaugarm, flexibel, Länge: 1,5 m inklusive Verbindung (Muffe) an beiden Seiten
0F20	Absaugarm, flexibel, Länge: 2,0 m inklusive Verbindung (Muffe) an beiden Seiten

Absaugarm Düsen



Bestell-Nr.	Beschreibung
ALFA	Easy-Click 60 trichterförmige Düse* 225 mm x 100 mm
ALFA-T	Easy-Click 60 transparente, trichterförmige Düse* 225 mm x 100 mm



nicht antistatisch

* Zur Befestigung an einem Aluminium Absaugarm ohne flexiblen Absaugschlauch wird der Adapter Z benötigt.

Zubehör Absaugarme



Bestell-Nr.	Beschreibung	
FT-N	Easy-Click 60 abgeschrägte Düse, Metall* Ø 50 mm, Länge: 130 mm	 ESD safe
FT-NL	Easy-Click 60 abgeschrägte Düse, Metall* Ø 60 mm, Länge: 130 mm	 ESD safe
FT-NS	Easy-Click 60 abgeschrägte Düse, Metall, mit Gittereinsatz* Ø 50 mm, Länge: 130 mm	 ESD safe
FT-P	P-Düse, abgeschrägtes Düsenrohr, Metall für Aluminium-Arme, Ø 50 mm, Länge verstellbar (105–235mm)	 ESD safe
T005 87 628 34	Abgeschrägte Düse 32, Metall für 32 mm Flex-Arme, Ø 31 mm, Länge: 100 mm	 ESD safe
FT-U	Easy-Click 60 Düse* Weite: 190 mm, Länge: 100 mm	 ESD safe
T005 87 358 45	Absaughaube, Metall 200 x 100 mm (7.87 x 3.93 in), zum Absaugen von Lötdämpfen bei Heissluftarbeiten oder für Arbeiten an kleinen Leiterplatten inklusive Adapter T005 87 627 53	 ESD safe
Z	Adapter zur Befestigung an Aluminium Absaugarmen. Ermöglicht das Drehen der Absaugdüse um 360°.	 ESD safe

* Zur Befestigung an einem Aluminium Absaugarm ohne flexiblen Absaugschlauch wird der Adapter Z benötigt.

Zubehör



Bestell-Nr.	Beschreibung
700-3026	Reinigungsbürste für flexible mit Ø 60 mm Absaugarme



ESD safe



T005 87 627 67	Easy-Click 60 Schlauchanschluss, gerade für ZS 4V, ZS 6V, WFE 2S, WFE 4S und Vorfilterbox
----------------	---



ESD safe



T005 87 627 69	Easy-Click 60 Schlauchanschluss, 90° Winkel für ZS 4V, ZS 6V, WFE 2S, WFE 4S und Vorfilterbox
----------------	---

Absaugschläuche



ESD safe



Bestell-Nr.	Beschreibung
700-3040-ESD	Easy-Click 60 Absaugschlauch, Ø 60 mm, Länge: 1 m
700-3041-ESD	Easy-Click 60 Absaugschlauch, Ø 60 mm, Länge: 2 m
700-3051-ESD	Easy-Click 60 Absaugschlauch, Ø 60 mm, Länge: 3 m
700-3053-ESD	Easy-Click 60 Absaugschlauch, Ø 60 mm, Länge: 5 m

Zubehör

Easy-Click 60



Bestell-Nr.	Beschreibung
T005 87 627 55	Easy-Click 60 Doppelsteckanschluss zur Schlauchverlängerung, Ø 60mm
T005 87 627 72	Easy-Click 60 Doppelsteckmuffe zur Montage von z.B. Absperrventil auf Absauggeräten
T005 87 627 73	Easy-Click 60 Steckadapter 90°
T005 87 620 36	Absaugschlauch 60 m Schwere Ausführung, Meterware (max. Länge 15 m)
T005 87 627 68	Easy-Click 60 Schlauchanschluss 60 mm für flexiblen Absaugschlauch T005 87 620 36
300-3011	Easy-Click 60 Schlauchanschluss 60 mm für Flex-Arme mit 2 Nieten

Rohrsystem 50



T005 87 358 47	Schlauchanschluss 50 für ZS 4V, ZS 6V, WFE 2S und WFE 4S Für den Anschluss von 50 mm (1.96 in) Rohren oder Absaugschläuchen
T005 87 358 48	Schlauchanschluss 50, 90° Für den Anschluss von 50 mm (1.96 in) Rohren oder Absaugschläuchen
T005 87 353 27	Absaugschlauch 50 Ø 50 mm (1.96 in), zum Anschluss an Rohrsystem 50, Meterware
T005 87 358 79	Schlauchschellen 50–70 mm (1.96–2.75 in), 2 Stück, zum Fixieren von Absaugschlauch 50

Rohrsystem 75



T005 87 358 32	Schlauchanschluss 75 für ZS 4V, ZS 6V, WFE 2S und WFE 4S Für den Anschluss eines Stand-alone-Systems mittels eines 75 mm (2.95 in) Rohres oder Absaugschlauches, Plastik, schwarz
T005 87 358 33	Schlauchanschluss 75, 90° für ZS 4V, ZS 6V, WFE 2S und WFE 4S Für den Anschluss eines Stand-alone-Systems mittels eines 75 mm (2.95 in) Rohres oder Absaugschlauches, Plastik, schwarz
T005 87 353 13	Absaugschlauch 75 zum Anschluss an das Rohrsystem 75 Meterware, Plastik, grau/schwarz, flexibel
T005 87 358 31	Schlauchschellen 2 Stück, zum Fixieren von Absaugschlauch 75

Rohrsystem 75 mm siehe Seite 44

Installationszubehör Flächenabsaugung



Bestell-Nr.	Beschreibung
T005 87 627 66	Easy-Click 60 T-Stück mit 2 Steckanschlüssen und 1 Steckmuffe



T005 87 627 74	Easy-Click 60 Endkappe 60 mm Steckanschluss	 ESD safe
----------------	---	---



T005 87 627 71	Adapter Ø 75 mm auf Easy-Click 60	 ESD safe
----------------	---	---

FT91000015	Adapter 75 mm auf 60 mm	 ESD safe
------------	-----------------------------------	--



T005 87 627 50	Adapter 40/60 zum Anschluss von Easy-Click 60 Absaugarmen auf 40 mm WFEMP50 Tischsteckdose.	 ESD safe
----------------	--	---



T005 87 627 53	50/60 Adapter mit Silikon O-Ring Zum Anschluss von Easy-Click 60 Absaugschläuchen direkt auf WFE 2ES, WFE 2CS, WFE 2S, MP oder MG Absauggeräte oder 50 mm Rohren	 ESD safe
----------------	--	---

Zubehör

Bestell-Nr.	Beschreibung
800-5001	Verbindungsschlauch Aluminium beschichtet Ø 100 mm Meterware (max. Länge 6 m/Einheit)
800-5011-ESD	Verbindungsschlauch Aluminium beschichtet Ø 160 mm Meterware (max. Länge 6 m/Einheit)
800-5002	Reduzierung 100 / 63 mm inklusive Schnellverbindungsadapter
800-5004	Reduzierung 80 / 63 mm inklusive Schnellverbindungsadapter
800-5012	Reduzierung 160 / 100 mm

Zubehör Flächenabsaugung



Bestell-Nr.

Beschreibung

T005 36 574 99

Easy-Click 60 Absperrventil

Tischbefestigung 60 mm (2.36 in) für Flex-Arm und Absaug-
schlauch inklusive Absperrventil und 2 Tischklemmen



T005 36 575 99

Tischklemmset, 2 x

Maximale Backenöffnung 100 mm (3.93 in),
Ø 100 mm (3.93 in), Metall



T005 87 627 46

Easy-Click WFV 60 A Automatik-Absperrventil

inklusive 2 Tischklemmen
WX kontrollierte automatische Drosselklappe, Stecker / Stecker

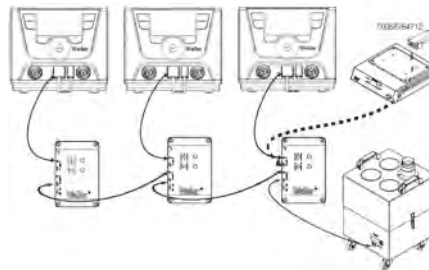

T005 87 627 65

Easy-Click WFV 60 Absperrventil

für Absaugarme ohne Ventil



T005 87 628 08

Ersatzplatte

für Absperrventil



FT-W

Ersatzplatte für Absperrventil

mit Achse und Drehrad



780-3001-ESD

Aufhängung für Tischmontage

für die Absauggeräte MG 100, MP 140, WFE 2X
inklusive 2 Tischklemmen

Abluftstutzen zum Ablufttransport über ein Rohrsystem nach Außen



Bestell-Nr.	Beschreibung
T005 87 359 20	Abluftstutzen für Rohrsystem 100 für Absauggeräte ZS 20T, WFE 20D
T005 87 358 40	Abluftstutzen für Rohrsystem 100 für Absauggeräte ZS 6V, WFE 4S
T005 87 359 15	Abluftstutzen für Rohrsystem 75 für Absauggeräte ZS 4V, WFE 2S

Fernbedienungen für Absauggeräte



Bestell-Nr.	Beschreibung
T005 87 359 09	Fernbedienung , anschließbar an WFE 20D, WFE 2S, WFE 4S, WFE 8S, ZS 4V, ZS 6V, ZS 20T. Ein- und Ausschalten des Gerätes, Drehzahl- stellung nur WFE 2S, WFE 4S, ZS 4V, ZS 6V), Filterstandsanzeige
T005 31 191 99	Schnittstellenkabel RS 232 , 2 m (78,74 in) als Anschlusskabel für Fernbedienung T005 87 359 09
700-3057	Fernbedienung für MG Geräte und WFE 2X
T005 87 627 24 T005 87 647 12	Adapter zur Fernsteuerung der Geräte ZS 4V, ZS 6V WX Adapter für ZS 4V, ZS 6V
T005 87 647 10	WX Verbindungskabel
T005 87 647 26	WX HUB

Direktabsaugung an der Lötspitze

Weller FE (Fume Extraction) LötKolben besitzen ein am Griff montiertes Absaugrohr. Bei Lötarbeiten befindet sich die Absaugöffnung direkt über der Lötstelle und erfasst den gesamten Löt Rauch.

LötKolben mit integrierter Spitzenabsaugung können an die WellerFT Absaugsysteme FT 12

und WFE P / WFE2P (beides sind zentrale Arbeitsplatz-Absaugsysteme mit einer Kapazität von bis zu 2 LötKolben) oder an das Absauggerät ZS 20T - einer mobilen Einheit mit einer Kapazität von bis zu 20 LötKolben - angeschlossen werden.

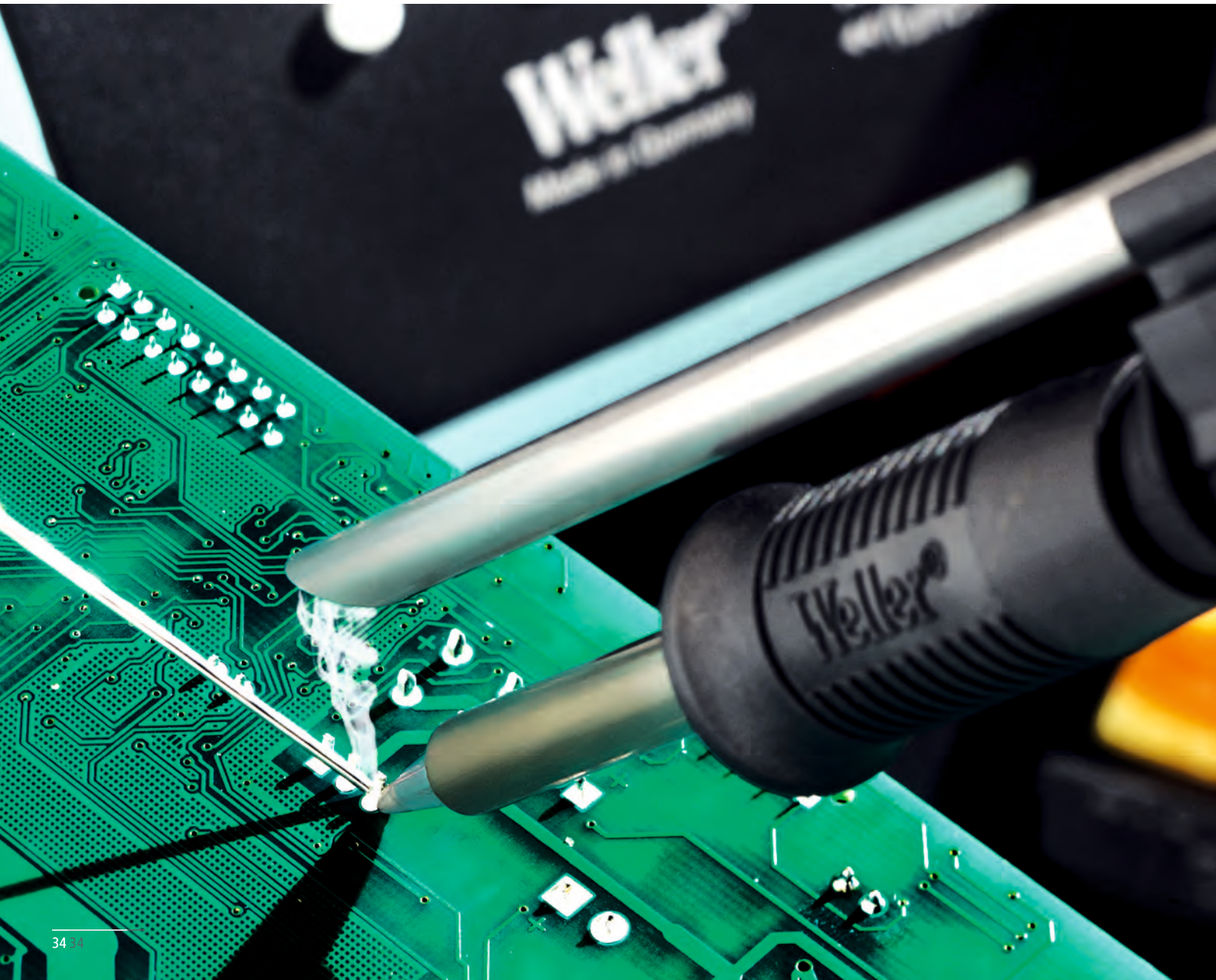

Eigenschaften

- > FE (Fume Extraction)-LötKolben zur Absaugung schädlicher Gase direkt an der Lötspitze.
- > Geringes Fördervolumen und hoher Unterdruck, bis 12.000 Pa.
- > Maximales Rohrlängensystem: 200 m (7874 in) mit Absauggerät ZS 20T und WellerFT Rohrsystem 50.
- > Filterstandsanzeige - Warnung über LED-Signal am Gerät oder über RS 232 angeschlossene Fernbedienung bzw. PC (ZS 20T)
- > Variable, elektronisch geregelte Drehzahl. Einstellbar am Gerät oder per Fernbedienung via RS 232 und PC (ZS 20T)

Anwendungen

- > Handlöten



WFE P / WFE2P

für bis zu 2 Arbeitsplätze



FT 12

für bis zu 2 Arbeitsplätze



Zero Smog 20T (ZS 20T)

für bis zu 20 Arbeitsplätze

FT 12

Kleines, tragbares, Druckluftbetriebenes Absauggerät



Eigenschaften

- > Bis zu 2 FE Lötkolben anschließbar
- > Wartungsfreier Druckluftumwandler
- > Tragbares Gerät für den zentralen Einsatz
- > für den industriellen Dauerbetrieb geeignet

Das Lötrauchabsauggerät FT 12 benötigt saubere und ölfreie Druckluft. Der Unterdruck wird von einem wartungsfreien Druckluftumwandler erzeugt. Die verschmutzte Luft wird von einem Vor- und einem Hauptfiltersystem gereinigt. Ein Druckluftreinigungsfilter entfernt zusätzlich druckluftbedingte Gerüche. Dieses hocheffiziente Filtersystem macht das FT 12 Absauggerät zu einem echten Luftrückführungssystem.

Die FE-Lötkolben (Fume Extraction) werden direkt an das Gerät angeschlossen, weiteres Leitungszubehör ist nicht erforderlich.



ESD safe



low sound level

Technische Daten

Maximum Kapazität	2 FE Lötkolben
Geräuschpegel	< 37 db (A) in 1 m Entfernung
Vakuum max.	20.000 Pa
Betriebsdruck	3,5–7 bar
Luftverbrauch	27 l/min
Höhe	200 mm
Durchmesser	120 mm
Gewicht	1,7 kg

Lieferumfang

- > FT 12 Lötrauchabsauggerät
- > Luftfilter für Druckluft
- > Kompaktfilter
Besteht aus: Partikelfilter H13, Breitbandgasfilter (50 % Aktivkohle, 50 % Chemisorb)
- > Feinstaubfilter F7

Bestell-Nr. 112-0000-ESD

Ersatzteile & Zubehör

	Bestell-Nr.
Drosselklappe FT 12	300-2000
Schlauch Set FT- und FE-series	300-2001
Auswerfer für FT 12	300-2002

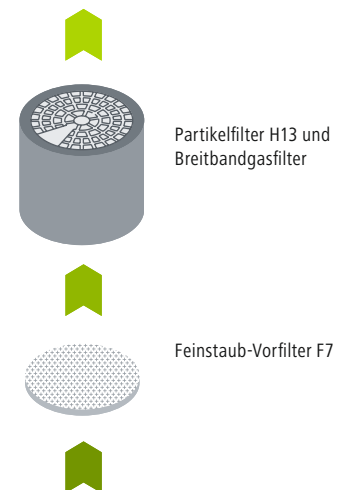

WFE P

Tragbares, leises, elektrisch betriebenes Absauggerät



Eigenschaften

- > Bis zu 2 FE LötKolben anschließbar
- > Elektrische Vakuumpumpe sorgt für den nötigen Unterdruck
- > 2 Leistungsstufen für optimale Absaugung mit 2 FE Kolben
- > Tragbares Gerät für den zentralen Einsatz

Das Weller WFE P Absauggerät ist für die Absaugung an bis zu 2 FE-LötKolben konzipiert. Eine elektrische, langlebige und optimal schallisolierte Vakuumpumpe sorgt für den nötigen Unterdruck und macht die WFE P damit druckluftunabhängig. Die Vakuumpumpe hat zwei Leistungsstufen die mittels Kippschalter, entsprechend der Anzahl der angeschlossenen FE-LötKolben eingestellt werden. Dadurch wird Energie gespart. Der Kondensatormotor ist wartungsfrei und hat eine integrierte Temperatursicherung, die das Gerät vor Überlastung schützt. Der Filterwechsel ist Dank des Filter-Lift-Systems schnell und bequem durchzuführen.

Die FE-LötKolben (Fume Extraction) werden direkt an das Gerät angeschlossen, weiteres Schlauzubehör ist nicht erforderlich.



ESD safe



low sound level

Technische Daten

Maximum Kapazität	2 FE LötKolben
Geräuschpegel	< 45 db (A) in 1 m Entfernung
Netzspannung	230 V / 50 Hz
Leistungsaufnahme	70 W
Vakuum max	30.000 Pa
Höhe	295 mm
Durchmesser	140 mm
Gewicht	4 kg

Lieferumfang

- > WFE P Löt Rauchabsauggerät
- > Kompaktfilter
Besteht aus: Partikelfilter H13 und Breitbandgasfilter (50 % Aktivkohle, 50 % Chemisorb)
- > Feinstaubfilter F7

Bestell-Nr. 230 V T005 36 386 99

Bestell-Nr. 120 V, WFE2P (USA) T005 36 232 99

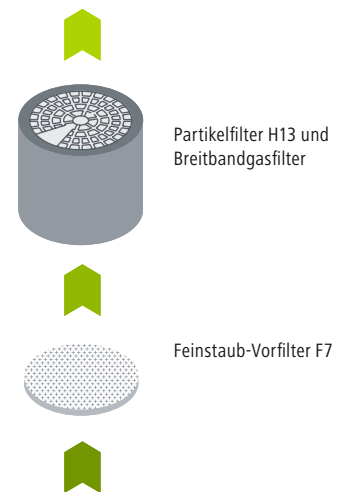

Zero Smog 20T

Mobil, leistungsstark, elektronisch geregelt, für den zentralen oder dezentralen Einsatz



ESD safe



low sound level

Das ZS 20T ist für die Direktabsaugung am LötKolben konzipiert. Bis zu 6 Weller FE-LötKolben können direkt angeschlossen werden. Indirekt, über das als Zubehör erhältliche Rohrsystem 50, bis zu 20 FE-LötKolben. Die leistungsstarke, wartungsfreie Turbine erzeugt einen Unterdruck von max. 10.000 Pa und ist elektronisch geregelt. Die Betriebsstunden und

das Niveau der Filterverschmutzung werden ebenfalls elektronisch erfasst. Das Filtersystem erreicht einen Abscheidegrad von 99,95 % nach EN 1822 bei einer Partikelgröße von 0,16 µm.

Technische Daten

Maximum Kapazität	20 FE LötKolben
Geräuschpegel	< 51 db (A) in 1 m Entfernung
Netzspannung	230 V / 50 Hz, 120 V / 60 Hz
Leistungsaufnahme	630 VA
Vakuum max	10.000 Pa
max. Luftverbrauch	100 m³/h
Abmessungen (L x W x H)	450 x 450 x 695 mm
Gewicht	45 kg

Lieferumfang

- > ZS 20T Absauggerät
- > Kompaktfilter
Bestehend aus: Partikelfilter H13 und Breitbandgasfilter (50 % Aktivkohle, 50 % Chemisorb)
- > Feinstaubfilter F7

Bestell-Nr. 230 V T005 36 706 99

Bestell-Nr. 120 V (USA) T005 36 702 99



Merkmale

- > Für den Anschluss von bis zu 20 LötKolben
- > Elektronisch geregelte, wartungsfreie Turbine erzeugt benötigten Unterdruck
- > 4 integrierte Rollen zur erhöhten Flexibilität der Einheit
- > Mobiles Gerät für den zentralen oder dezentralen Einsatz
- > Verwendung mit einem Rohrsystem von bis zu 200 m (7874 in)

Eigenschaften

> Zwei Betriebsmodi wählbar:

Modus 0: Unterdruck auf 12.000 Pa geregelt
Modus 1: Saugleistung kann über Tasten individuell von 20 % - 100 % eingestellt werden.

- > Elektronische Filterkontrolle (LED) durch Differenzdruckmessung. Wird der Verschmutzungsgrad überschritten, schaltet das Gerät ab.
- > Elektronische Filterbetriebsstandanzeige. Zur besseren Handhabung der Filterwechselintervalle können die Filterbetriebsstunden vorgegeben werden. Der notwendige Filterwechsel wird rechtzeitig angezeigt und optimiert so die Filterwiederbeschaffung.
- > Eine Fernbedienung ist separat als Zubehör erhältlich. Schnittstelle RS 232 für Monitorübertragungen oder Fernbedienungen.

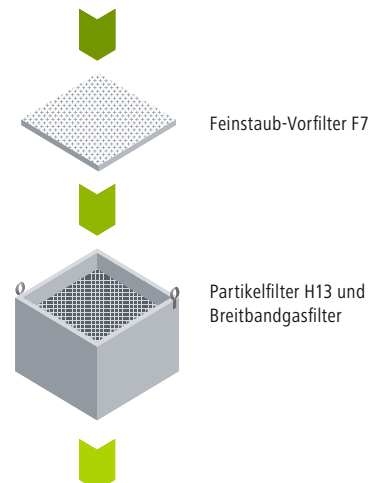



ESD safe

FE (Fume Extraction) 75 LötKolben

Der Weller FE 75 LötKolben ist speziell für die Absaugung an der Lötspitze konzipiert. Das Absaugrohr ist fest eingebaut und über der Lötspitze positioniert. Der FE LötKolben liegt gut in der Hand und ermöglicht präzises Arbeiten, er ist elektronisch geregelt und kann an alle Weller 80 W Versorgungseinheiten angeschlossen werden.

Die Weller FE-LötKolben werden komplett mit \varnothing 5 mm (0.19 in) hitzebeständigem Absaugschlauch (2,5 m/98.42 in) geliefert.

Die Nachrüstsätze werden für alle Weller LötKolben angeboten.



Bestell-Nr.	Beschreibung
T005 33 151 99	FE 75 LötKolbenset 80 W / 24 V mit Sicherheitsablage KH 20.* Für den Gebrauch mit LT Lötspitzen.
T005 25 125 99	FE Nachrüstsatz für Weller LötKolben LR 21, TCPS, W 61, W 101, WP 200, WXP 200, WSP 150
T005 28 126 99	FE Nachrüstsatz für Weller WSF 80D5/D8 mit AKS Sicherheitsablage
T005 13 125 99	FE Nachrüstsatz für Weller DS 22, DS 80 und DSX 80 EntlötKolben

Universal FE Anschlüsse



Bestell-Nr.	Beschreibung
T005 29 186 99	FE Nachrüstsatz mit Absaugröhrchen \varnothing 6,5 mm für WSP 80, WP 80, MLR 21, WMP, WP 120
T005 29 214 99	FE Nachrüstsatz mit Absaugröhrchen \varnothing 6,5 mm für Weller WX LötKolben
T005 29 185 99	FE Nachrüstsatz mit Absaugröhrchen \varnothing 4,5 mm für Weller LötKolben WMRP, WSP 80, WP 80, MLR 80, WMP, für kleinste Lötarbeiten
T005 87 448 75	FE Nachrüstsatz mit Absaugröhrchen \varnothing 4,5 mm
T005 87 448 76	FE Nachrüstsatz mit Absaugröhrchen \varnothing 6,0 mm
T005 87 657 98	FE Nachrüstsatz mit Absaugröhrchen \varnothing 6,5 mm, für Weller WXP 120 LötKolben
T005 87 657 99	FE Nachrüstsatz mit Absaugröhrchen \varnothing 6,5 mm, für Weller WXP 65 LötKolben

* Reinigungsbürste für FE Rohre und Absaugung-Trichter ist im Lieferumfang der LötKolben enthalten.

Zubehör Direktabsaugung

Bestell-Nr.	Beschreibung
001-0043-ESD	FE Nachrüstsatz , universal (Model 3) für LötKolben von ERSA, Hakko, Weller, Metcal etc.
001-0044-ESD	FE Nachrüstsatz , universal (Model 4)
001-0051-ESD	FE Nachrüstsatz , ERSA Micro tool
001-0093	FE Nachrüstsatz , Weller WSP80, MLR21, MT1500, Hakko 907/912
010-2825-ESD	Absaugrohr für FE Nachrüstsatz , Metcal/Universal 1 Länge: 200 mm; Ø 5,0 / 4,6 mm
010-2827-ESD	Absaugrohr für FE Nachrüstsatz , ERSA Micro tool Länge: 140 mm; Ø 5,0 / 4,6 mm
010-2828-ESD	Absaugrohr für FE Nachrüstsatz , Filtronic universal 2 & 3 Länge: 220 mm; Ø 5,0 / 4,6 mm
010-2833-ESD	Absaugrohr für FE Nachrüstsatz , Pace PS80/SP2A Länge: 220 mm; Ø 4,5 / 3,9 mm
010-2834-ESD	Absaugrohr für FE Nachrüstsatz , Weller WSP80 / MLR21 / MT1500, Hakko 907 / 912, Länge: 180 mm; Ø 6,3 / 5,4 mm
001-0001	E-clips , 6/8 mm
001-0014	E-clips , 4/6 mm
010-1038	On/off-tap für MG Einheiten
010-1041	Absaugschlauch Ø 7/4,5 mm, Meterware
010-1042	Absaugschlauch Ø 8/5 mm, Meterware
010-9901-ESD	Reinigungsbürste , 4 mm
010-9902-ESD	Reinigungsbürste , 5 mm



Bestell-Nr.	Beschreibung
T005 36 352 99	Absperrclip für Absaugschläuche
T005 25 410 00	Absaugschlauch (Ersatz), Ø 5 mm, Meterware

Zubehör für Arbeitsplatz-Installationen



Bestell-Nr.	Beschreibung
T005 36 316 99	Absaugschlauch 40 , 1 m (39.37 in), Ø 40 mm (1.5 in) Komplett mit 2 Verbindungsstücken für direkte Verbindung von Gerät ZS 20T (WFE 20D) zu Rohrsystem 50. Kunststoff, grau/schwarz, flexibel
T005 36 414 00	Absaugschlauch 40 , Ø 40 mm (1.5 in) ohne Verbindungsstücke. Meterware. Kunststoff, grau/schwarz, flexibel
T005 36 415 99	Anschlussstück 40 – 50 für Verbindung Absaugschlauch 40 und Rohrsystem 50. Gummi, schwarz
T005 36 326 99	Absaugschlauch , Länge: 5 m (198.85 in), Ø 13 mm (0.51 in), zur Verwendung bei einer größeren Entfernung des Lötkolbens zum Rohrsystem 50 von 2,5 m (98,42 in) Notiz: Benötigt Anschlussnippel (T005 87 358 65) und Adapter (T005 36 343 99)
T005 87 358 65	Anschlussnippel für Verbindungsschlauch 13, G 3/8"
T005 87 358 66	Mutter G 3/8" für Anschlussnippel
T005 36 343 99	Adapter 13/5 mm für Verbindungsschlauch mit Ø 13 mm (0.51 in) für die direkte Verlängerung auf FE Lötkolben
T005 36 338 99	Anschlussnippel für Ø 5 mm (0.19 in) Absaugschläuche, für den Direktanschluss von FE-Lötkolben an das Rohrsystem 50. Der Anschlussnippel wird an einer beliebigen Stelle einfach in das Rohr eingeschraubt und der Schlauch aufgesteckt. Metall.
T005 87 350 50	End-/Verschlusskappe für Anschlussnippel 5 mm
T005 87 628 10	Verbindungsadapter für ZS 20T (inklusive 3 Verschlusskappen), 3 x 5 mm



Sicherheitsablagen mit Stop+Go-Funktion für FE Lötkolben in Verwendung mit FT 12 oder WFE P

Die Weller Sicherheitsablagen mit Stop+Go Funktion sind ein sinnvolles Zubehör für die Absauggeräte WFE und WFE P. Mittels elektronischer Steuerung (Lichtwellenleiter) wird das Absauggerät nur dann eingeschaltet, wenn der FE-Lötkolben aus der Ablage genommen wird. Legt man den FE-Lötkolben wieder zurück in die Ablage, schaltet sich das Gerät automatisch ab. Dadurch wird der Energiebedarf reduziert.



Bestell-Nr.	Beschreibung
-------------	--------------

T005 15 086 99	KHP Sicherheitsablage, pneumatisch (für FT-12) Stop+Go Sicherheitsablage mit Lichtwellenleiter für FE 75
----------------	--



T005 15 076 99	KHE Sicherheitsablage Stop+Go Sicherheitsablage mit Lichtwellenleiter für FE 75
----------------	---



T005 15 080 99	KHE/P Sicherheitsablage Lichtwellenleiter zur Erweiterung auf 2 Arbeitsplätze
----------------	---



T005 15 168 99	KHP 81 Sicherheitsablage, pneumatisch (für FT-12) Stop+Go Sicherheitsablage mit Lichtwellenleiter für WSP 80, WP 80, WP 120
----------------	--



Bestell-Nr.	Beschreibung
T005 15 167 99	KHE 81 Sicherheitsablage (für WFE P) mit Stop+Go Funktion und Lichtwellenleiter, mit Schaltgerät, elektrisch, für WSP 80, WP 80, WP 120 LötKolben



T005 15 161 72	WDH 10T OPTO Sicherheitsablage für KHE / KHP, mit Lichtwellenleiter zur Erweiterung auf 2 Arbeitsplätze
----------------	---



T005 15 152 99	WDH 30 Sicherheitsablage für LötKolben FE 75, LR 21 und TCPS mit FE Aufsatz
----------------	---

Kabelhalter

Mit dem Kabelhalter wird die Zuleitung des LötKolbens durch eine Feder gehalten und so aus dem unmittelbaren Arbeitsbereich entfernt. Dies erlaubt eine einfachere Handhabung des LötKolbens.



Bestell-Nr.	Beschreibung
T005 15 066 99	Kabelhalter für Sicherheitsablage KH 20/23

Rohrsystem 50, Direktabsaugung

Bei der Absaugung an der Lötspitze spielt der Unterdruck eine entscheidende Rolle. Um das Konstant-Vakuum auch über eine längere Strecke aufrecht zu erhalten, benötigt man ein Rohrsystem mit kleinem Durchmesser. Weller bietet hierfür das Rohrsystem 50 mit einem Durchmesser von 50 mm an. Damit können dezentrale Systeme ohne Leistungsverlust auch über längere Strecken **von bis zu 200 m (7874 in)** aufgebaut werden. Bei zentralen Systemen am Arbeitsplatz werden die FE-LötKolben direkt am Gerät angeschlossen.



Rohrsystem 70, Flächenabsaugung

Bei der Flächenabsaugung kommt es weniger auf den Unterdruck als auf das Fördervolumen an. Im Gegensatz zur Absaugung an der Lötspitze benötigt man hierfür ein Rohrsystem mit größerem Durchmesser. Ein zu kleiner Rohrdurchmesser würde den Strömungswiderstand nur unnötig erhöhen und die Saugleistung reduzieren. Daher bietet Weller für die Flächenabsaugung das Rohrsystem 70 mit einem Durchmesser von 70 mm an. Damit können bei dezentralen Systemen auch längere Leitungswege **von bis zu 30 m** verwirklicht werden ohne an Leistung zu verlieren. Für zentrale Systeme direkt am Arbeitsplatz genügt der Absaugschlauch 50 mit den dazugehörigen Verbindungsstücken.

Bestell-Nr. Rohrsystem 50	Bestell-Nr. Rohrsystem 75	Beschreibung
T005 36 323 99	T005 87 358 70	Rohr , 2 m (78.74 in), mit Steckmuffe, PEHD*, schwarz
T005 36 322 99	T005 87 358 69	Bogen , 90°, 0,2 m (7.87 in), mit Steckmuffe, PEHD*, schwarz
T005 36 344 99	T005 87 358 71	T-Stück , 2 x 90°, 0,5 m (19.68 in), mit 3 Steckmuffe, PEHD*, schwarz
T005 36 321 99		Verzweigung , 2 x 45°, 0,3 m (11.81 in), mit 2 Steckmuffe, PEHD*, schwarz
T005 36 319 99		Doppelsteckmuffe , PEHD*, schwarz
T005 36 324 99	T005 87 358 55	Endstutzen , Kunststoff, transparent
T005 36 329 99	T005 87 358 64	Rohrklemme für Rohre , z.B. zur Wandbefestigung, Plastik, grau
	T005 87 358 63	Adapter von Rohrsystem 75 auf Rohrsystem 50, mit Steckmuffen
	T005 87 358 56	Adapter von Rohrsystem 75 auf Rohrsystem 50, ohne Steckmuffen, PEHD*

*PEHD = Polyethylen High Density

Installationsmöglichkeit für ein zentrales System mit WFE P

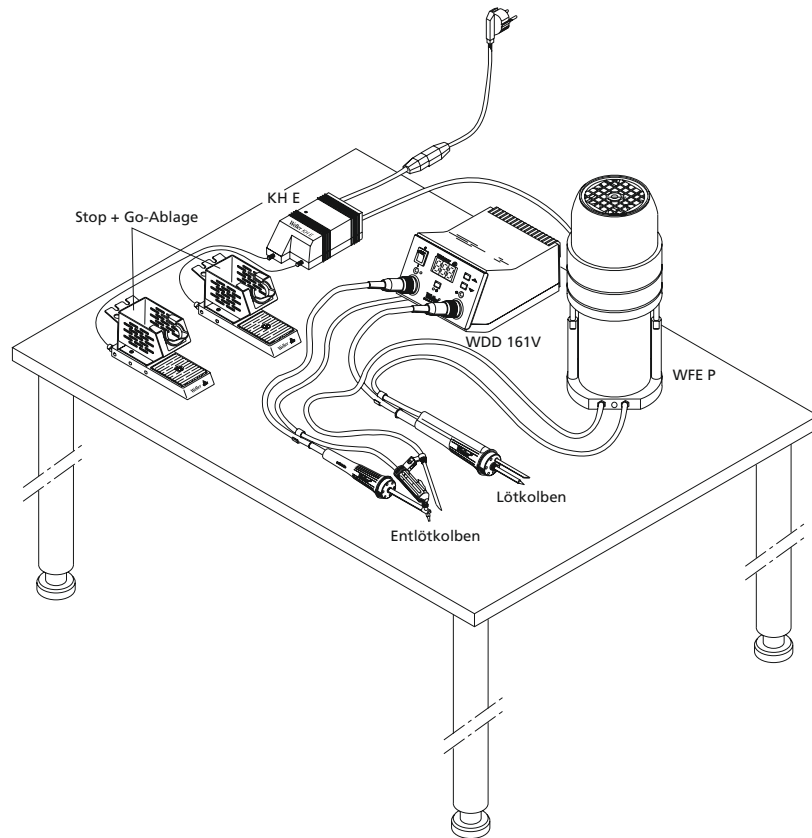

Installationsmöglichkeit für ein zentrales und dezentrales System mit Zero Smog 20T

zentrales System

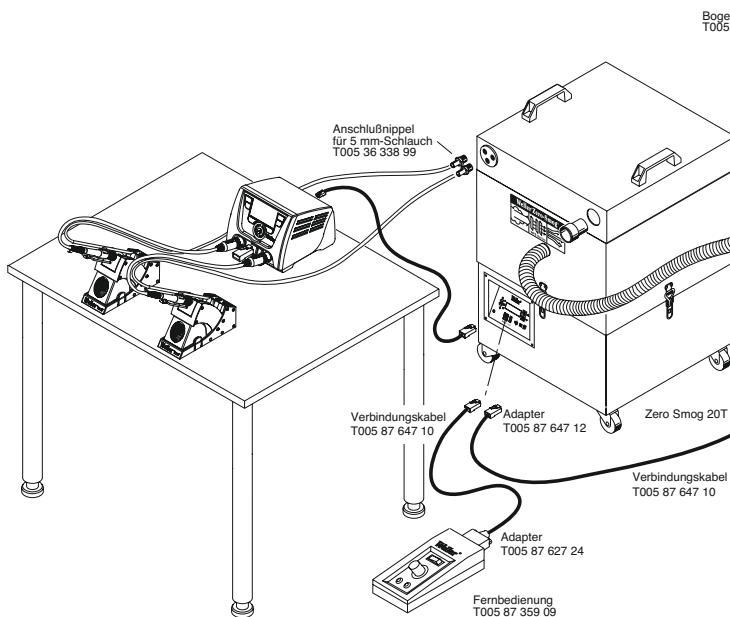

dezentrales System

bis ca. 50 m

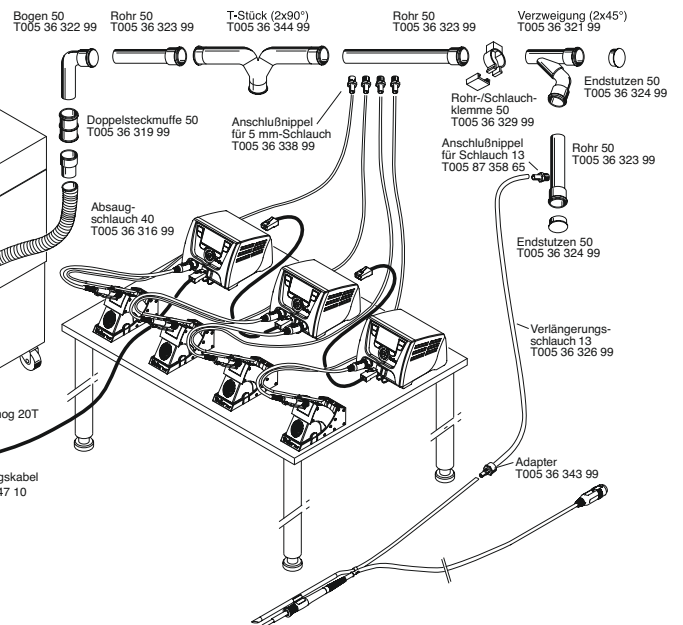

Filter Klasse	Empfohlene Anwendungsbereiche
M5	für Standard-Anwendungen
F7	für Anwendungen mit höherem Flux-Gehalt oder Feinstaubanteilen
E12 / H13	für Anwendungen mit höherem Flux-Gehalt oder Feinstaubanteilen
Gas	für Anwendungen mit Klebstoff- und Lösungsmitteldämpfen

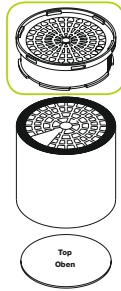

Abluftfilter für WFE, WFE P, WFE2P, FT 12, FT 12-PF

Bestell-Nr.	Beschreibung
T005 87 357 57	Abluftfilter (Aktivkohle) für WFE and WFE P
210-0323-ESD	Abluftfilter (Aktivkohle) für FT 12
210-0310	Abluftfilter (Aktivkohle) für FT 12 (Model 93)

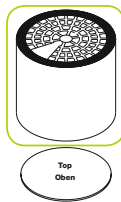

Kompaktfilter für WFE, WFE P, WFE2P, FE 4000, FT 11, FT 12

Bestell-Nr.	Beschreibung
T005 36 410 99	Partikelfilter H13 und Breitbandgasfilter (50 % Aktivkohle / 50 % Chemisorb)
212-5001-ESD	Hauptfilter FT 12-PF

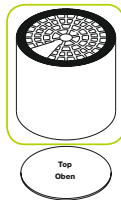

Kompaktfilter für Klebstoffdämpfe, WFE, WFE P, WFE2P, FE 4000, FT 11, FT 12

Bestell-Nr.	Beschreibung
T005 36 407 99	Filter für Klebstoffdämpfe (Aktivkohle)
212-4012-ESD	Hauptfilter FE 3000

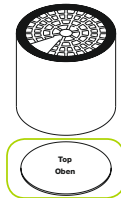

Feinstaubfilter F7 für WFE, WFE P, WFE2P, FE 4000, FE 3000, FT 11, FT 12, FT 12-PF

Bestell-Nr.	Beschreibung
T005 36 421 99	Feinstaub-Vorfilter F7 (3 Stück)



FT 1

Bestell-Nr.	Beschreibung
210-0323-ESD	Abluftfilter FT 1
211-0011-ESD	Hauptfilter FT 1
210-0315	Feinstaubfilter FT 1 (pink, 10 Stück)

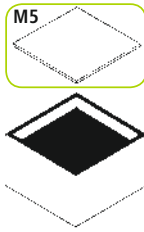

Feinstaubfilter M5

Bestell-Nr.	Beschreibung
T005 87 358 37	Feinstaubfilter M5 für ZS 20T / WFE 20D, FC 800 und ZS 6V / WFE 4S, 10 Stück
T005 87 359 37	Feinstaubfilter M5 für WFE 2S, ZS 4V, 10 Stück
T005 87 627 03	Feinstaubfilter M5 für WFE 2ES / CS, ZS 2, 10 Stück

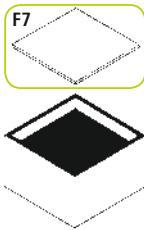

Feinstaubfilter F7

Bestell-Nr.	Beschreibung
T005 87 358 36	Feinstaubfilter F7 für ZS 20T / WFE 20D, FC 800 und ZS 6V / WFE 4S, 10 Stück
T005 87 359 38	Feinstaubfilter F7 für WFE 2S und ZS 4V, 10 Stück

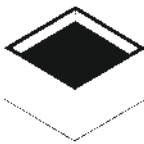

Kompaktfilter

Bestell-Nr.	Beschreibung
T005 87 358 38	Kompaktfilter Partikelfilter H13 und Breitbandgasfilter (50% Aktivkohle, 50% Chemisorb) für ZS 20T / WFE 20D, FC 800 und ZS 6V / WFE 4S
T005 87 359 36	Kompaktfilter Partikelfilter H13 und Breitbandgasfilter (50% Aktivkohle, 50% Chemisorb) für WFE 2S, ZS 4V

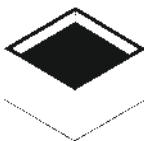

Breitbandgasfilter für Klebstoffdämpfe

Bestell-Nr.	Beschreibung
T005 87 358 35	Breitbandgasfilter (50% Aktivkohle, 50% Chemisorb) für ZS 6V / WFE 4S, FC 800

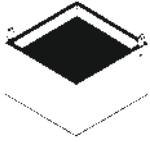

Breitbandgasfilter für Kleberdämpfe

Bestell-Nr.	Beschreibung
T005 87 358 95	Breitbandgasfilter für ZS 2, ZS 4V, WFE 2S / ES (50 % Aktivkohle, 50 % Chemisorb)

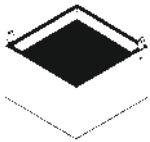

Filterset E12 für WFE 2ES / CS, ZS 2

Bestell-Nr.	Beschreibung
T005 87 627 01	Filterset E12 mit 10 Vorfiltern M5, Partikelfilter E12 und Breitgasfilter (10 % Aktivkohle)



Taschenfilter F7 für Vorfilterbox

Bestell-Nr.	Beschreibung
T005 87 358 60	Taschenfilter F7 für Anwendungen mit hohem Feinstaub-Aufkommen, für Vorfilterbox, WFE 2S / WFE 4S, ZS 4V / ZS 6V

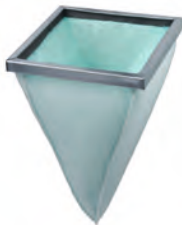

Taschenfilter für Vorfilterbox

Bestell-Nr.	Beschreibung
T005 87 359 24	Vlies-Filter für Anwendungen mit hohem Flussmittelanteil oder beim Abschmelzen von Lackdrähten für Vorfilterbox, WFE 2S / WFE 4S, ZS 4V / ZS 6V

Filter Klasse	Empfohlene Anwendungsbereiche
M5	für Standard-Anwendungen
F7	für Anwendungen mit höherem Flux-Gehalt oder Feinstaubanteilen
E12 / H13	für Anwendungen mit höherem Flux-Gehalt oder Feinstaubanteilen
Gas	für Anwendungen mit Klebstoff- und Lösungsmitteldämpfen

Filteraustausch bei WellerFT Produkten?
Sehen Sie unseren Anwenderfilm auf
www.youtube.com/wellersoldering



Kompaktfilter für MG Geräte

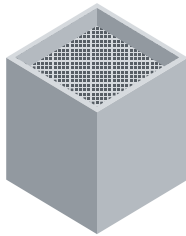

MG 140

Bestell-Nr.	Beschreibung
145-2000-ESD	Partikelfilter H13 und Gasfilter für MG 140, Standard
145-2002-ESD	Partikelfilter H13 und Gasfilter für MG 140, Reinraum
145-2012-ESD	Partikelfilter H13 und Gasfilter für MG 140, Lösemittel
145-2003-ESD	Partikelfilter H13 und Gasfilter für MG 140, MEK

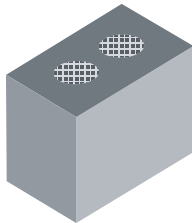

MG 100 / MG 100S / MG 80S

Bestell-Nr.	Beschreibung
100-2000-ESD	Partikelfilter H13 und Gasfilter für MG 100 und WFE 2X, Standard
100-2003-ESD	Partikelfilter H13 und Gasfilter für MG 100 und WFE 2X, MEK
100-2012-ESD	Partikelfilter H13 und Gasfilter für MG 100 und WFE 2X, Lösemittel

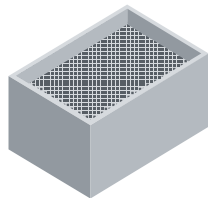

MG 130 / Tiger

Bestell-Nr.	Beschreibung
130-2000-ESD	Partikelfilter H13 und Gasfilter für MG 130, Standard

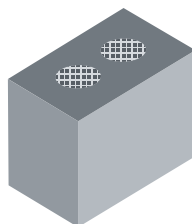

MG 200 / MG 400

Bestell-Nr.	Beschreibung
200-2000-ESD	Partikelfilter H13 und Gasfilter für MG 200, Standard, (2 Stück)
200-2002-ESD	Partikelfilter H13 und Gasfilter für MG 200, Reinraum, (2 Stück)
200-2003-ESD	Partikelfilter H13 und Gasfilter für MG 200, MEK, (2 Stück)
200-2012-ESD	Partikelfilter H13 und Gasfilter für MG 200, Lösemittel, (2 Stück)

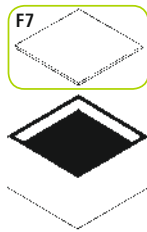

Vorfilter für MG Geräte

Bestell-Nr.	Beschreibung
145-4000	Vorfilter MG 140 / F8 (2 Stück)
200-4000	Vorfilter MG 200 / F8 (2 Stück)
450-2000	Vorfilter MG 400 / F8 (2 Stück)
130-2010	Vorfilter MG 130 (5 Stück)



FT 13

Bestell-Nr.	Beschreibung
210-0323-ESD	Abluftfilter FT 13
210-0310	Abluftfilter FT 13 (Model 93)
T0053642199	Feinstaubfilter FT 13 (3 Stück)



MP 140

Bestell-Nr.	Beschreibung
140-2000-ESD	Partikelfilter E12 für MG 140



Vorfilter für MP 140 / MG 100

Bestell-Nr.	Beschreibung
PF-1000	Vorfilterbox für MP 140 / MG 100 Auslieferung inklusive Klemmen und 2 m Verbindungsschlauch
500-4000	Vorfilterbeutel (5 Stück) für PF-1000

CBC-R

Bestell-Nr.	Beschreibung
F01	Ersatzfilter CBC-R

Filter Klasse	Empfohlene Anwendungsbereiche
M5	für Standard-Anwendungen
F7	für Anwendungen mit höherem Flux-Gehalt oder Feinstaubanteilen
E12 / H13	für Anwendungen mit höherem Flux-Gehalt oder Feinstaubanteilen
Gas	für Anwendungen mit Klebstoff- und Lösungsmitteldämpfen

Filteraustausch bei WellerFT Produkten?
Sehen Sie unseren Anwenderfilm auf
www.youtube.com/wellersoldering



Ersatzfilter für ausgelaufene MG Filtersysteme

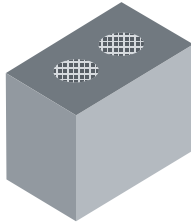

MG 75

Bestell-Nr.	Beschreibung
750-2000-ESD	Partikelfilter H13 und Gasfilter MG 75, Standard
750-2002-ESD	Partikelfilter H13 und Gasfilter MG 75, Reinraum
750-2003-ESD	Partikelfilter H13 und Gasfilter MG 75, MEK

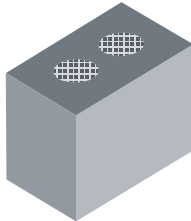

MG 95

Bestell-Nr.	Beschreibung
950-2000-ESD	Partikelfilter H13 und Gasfilter MG 75, Standard
950-2002-ESD	Partikelfilter H13 und Gasfilter MG 95, Reinraum
950-2003-ESD	Partikelfilter H13 und Gasfilter MG 55, MEK



BT 75

Bestell-Nr.	Beschreibung
500-4000	Vorfilterbeutel BT 75 (5 Stück)



Vorfilter für MG Serie

Bestell-Nr.	Beschreibung
750-4100	Ersatzfilter für Vorfilter MG 75 / MG 95 (5 Stück)

GERMANY

Weller Tools GmbH
Carl-Benz-Straße 2
74354 Besigheim

Tel: +49 (0)7143 580-0
Fax: +49 (0)7143 580-108

GREAT BRITAIN

Apex Tool Group (UK Operations) Ltd
4th Floor Pennine House
Washington, Tyne & Wear
NE37 1LY

Tel: +44 (0) 191 419 7700
Fax: +44 (0) 191 417 9421

FRANCE

Apex Tool Group S.N.C.
25 Avenue Maurice Chevalier B.P. 46
77832 Ozoir-la-Ferrière Cedex

Tel: +33 (0) 1.64.43.22.00
Fax: +33 (0) 1.64.43.21.62

ITALY

Apex Tool S.r.l.
Viale Europa 80
20090 Cusago (MI)

Tel: +39 (02)9033101
Fax: +39 (02)90394231

SWEDEN

Apex Tool Group AB
William Gibsons Väg 1C
43376 Jonsered

Tel: +46 (0) 31-725 6430

CHINA

Apex Tool Group
A-8 building
No. 38 Dongsheng Road
Heqing Industrial Park, Pudong
Shanghai PRC 201201

Tel: +86 (21)60880288
Fax: +86 (21)60880289

INDIA

Apex Tool Group India Pvt. Ltd.
Regus business centre,
Level 2, Elegance, Room no. 214,
Mathura Road, Jasola,
New Delhi - 110025
India

USA

Apex Tool Group, LLC
1000 Lufkin Road
Apex, NC 27539-8160

Tel: +1 (866)498-0484
Fax: +1 (919)387-2639

CANADA

Apex Tools – Canada
7631 Bath Road
Mississauga
Ontario, L4T 3T1

Tel: +1 (905) 455 5200

AUSTRALIA

Apex Tools
P.O. Box 366
519 Nurigong Street
Albury, N.S.W. 2640
Australia

Tel: +61 (2)6058-0300
Fax: +61 (2)6021-7403

SOUTH EAST ASIA

Apex Power Tools India Pvt Ltd
Gala No. 1, Plot No. 5
S.No. 234, 235 & 245
India land Global Industrial Park.
(Next to Tata Johnson Control)
Taluka-Mulsi, Phase –I
Hinjawadi Pune (411057)
Maharashtra, India

toolsindia@apextoolgroup.com

Weller[®]FT
FILTER SYSTEMS